



# Heinkel-Club Deutschland e.V.

---

## Ersatzteilliste für **HEINKEL-Tourist 103-A2**



### **Heinkel Fahrzeugteile Vertriebs-GmbH**

Im Vorderen Burgfeld 12 · 74348 Lauffen am Neckar

Tel. 0 71 33-96 16 00, Fax 0 71 33-96 16 02

E-Mail: [gmbh@heinkel-club.de](mailto:gmbh@heinkel-club.de)

<http://www.heinkel-club.de>

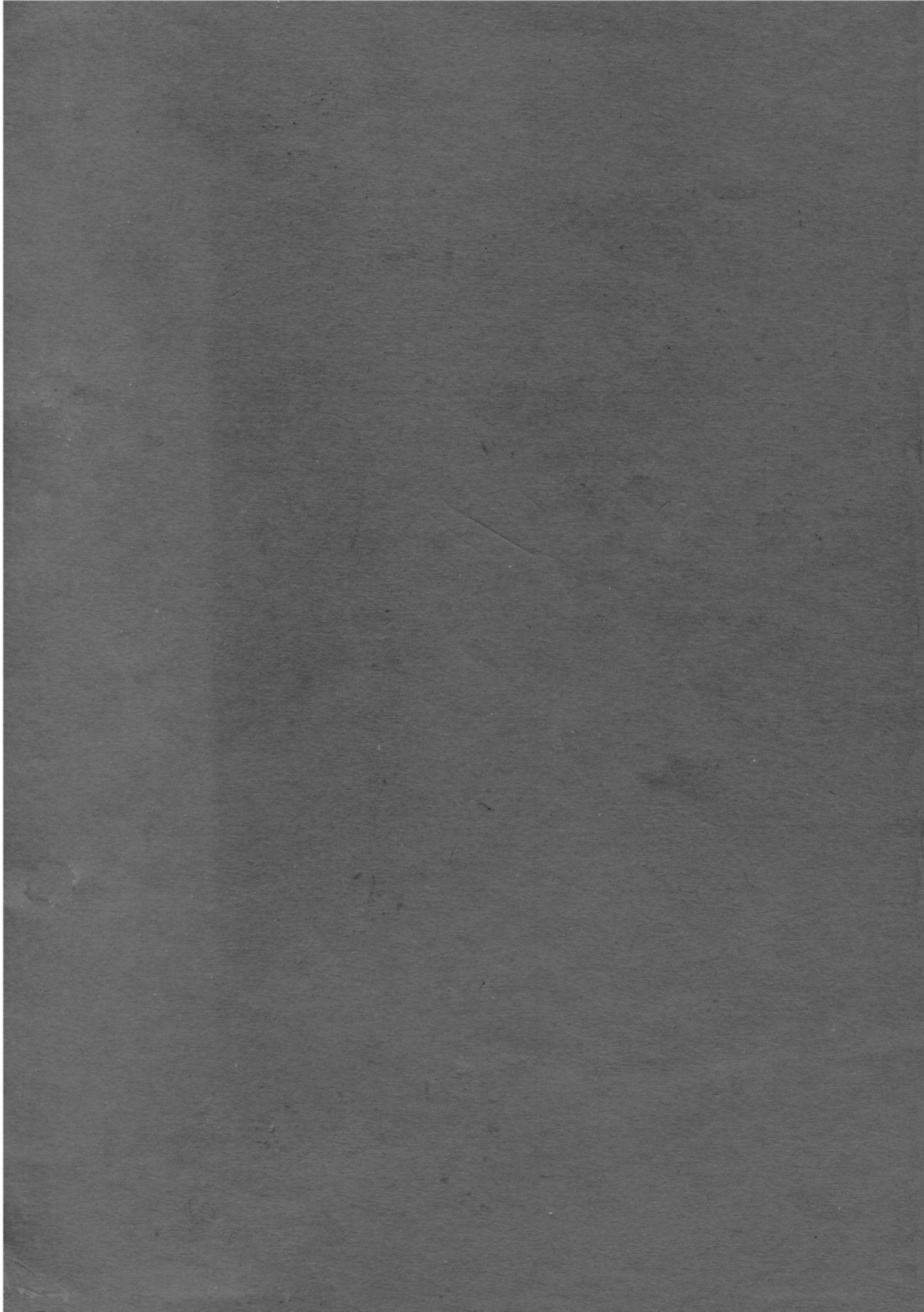

## Geschäftsbedingungen der Heinkel Fahrzeugteile Vertriebs-GmbH

(gültig ab 01.11.2006)

1. Diese Geschäftsbedingungen gelten für sämtliche Warenverkäufe durch die Heinkel Fahrzeugteile Vertriebs-GmbH. Die Abwicklung erfolgt grundsätzlich als Versandungsverkauf.
2. Verkäufe erfolgen grundsätzlich nur an Mitglieder des Heinkel Club Deutschland e.V., die einen Beitrag zum Lager in Form der Aufnahmegebühr geleistet haben, für deren eigenen Bedarf.
3. Die angebotenen Teile sind in der Ersatzteilliste aufgeführt. Änderungen und Ergänzungen werden in der Heinkel Club Info bekannt gegeben.
4. Sind Teile nicht mehr verfügbar, wird die Heinkel Fahrzeugteile Vertriebs-GmbH von einer Lieferverpflichtung frei. Die Heinkel Fahrzeugteile Vertriebs-GmbH behält sich vor, Bestellungen mehrerer gleicher Teile zu kürzen zwecks gleichmäßiger Verteilung auf alle Interessenten.
5. Die Preise sind in der Ersatzteilliste aufgeführt. Änderungen werden in der Heinkel Club Info bekannt gegeben. Die Preise sind jeweils Stückpreise; sie beziehen sich nicht automatisch auf die in der Ersatzteilliste aufgeführten (notwendigen) Stückzahlen. Wir behalten uns vor, unter besonderen Umständen Preise auch schon vor entsprechender Bekanntgabe (s.o.) zu ändern.
6. Die Preise sind Brutto-Preise, d.h. die jeweilige gesetzliche Umsatzsteuer (MwSt.) ist enthalten.
7. Je Lieferung berechnen wir eine Porto- und Verpackungspauschale von 5.-Euro (bis 3 Kg) und 8.- Euro (ab 3 kg). Bestellen mehrere Mitglieder gemeinsam (Auslieferung an eine Adresse), so wird die Pauschale nur einmal berechnet. Die Bestellungen sind jeweils getrennt (s. 8.) einzureichen.
8. Bestellungen können auf den vorgedruckten Bestellkarten, auch per Fax oder E-Mail, entgegengenommen werden. Darauf sind Artikel-Nr. laut Ersatzteilliste, Anzahl und evtl. notwendige sonstige Bezeichnungen (z.B. Farbe) anzugeben.
9. Der Kaufpreis wird per Lastschriftinzug erhoben, soweit nicht ein Blanco-Verrechnungsscheck der Bestellung beigelegt wurde.
10. Die Auslieferung der bestellten Waren erfolgt sobald wie möglich. Auf Annahme- bzw. Lieferbestätigung wird verzichtet.
11. In der Qualität nicht einwandfreie Ware ist entsprechend gekennzeichnet (s. 3.) und bereits im Preis herabgesetzt.
12. Ist die Lieferung eines Altteils gewünscht, und unsererseits möglich, so berechnen wir hierfür 40% des Preises für ein entsprechendes Neuteil. Dasselbe gilt, wenn Neuteile nicht mehr lieferbar sind.
13. Ist die Lieferung nur im Austausch gegen ein Altteil möglich, so erfolgt Versand nur nach Eingang eines austauschfähigen Altteils. Ist in der Preisliste bei einer Position das Wort "Reparatur" vermerkt, so wird das vom Mitglied eingesandte Teil repariert.
14. Anstelle von Wandelung oder Minderung besteht Anspruch auf Ersatzlieferung (Umtausch). Ansonsten gelten hinsichtlich Reklamation und Gewährleistung die gesetzlichen Bestimmungen.

## VORWORT

Die HEINKEL Fahrzeugteile Vertriebs-GmbH legt hiermit die überarbeitete Ersatzteil- und Preisliste für den Typ 103 A-2 vor.

Die Preise verstehen sich grundsätzlich als Bruttopreise. Die Mehrwertsteuer ist bereits enthalten. Wenn nicht gesondert gekennzeichnet, gilt der Preis für Neuteile. Sind keine Neuteile, jedoch gute gebrauchte Teile am Lager vorhanden, so werden die gebrauchten Teile zu 40% des Neupreises + MWSt. geliefert. Bei Motorgehäusen bitte angeben, ob Neuteil oder Altteil gewünscht wird (siehe beiliegende Geschäftsbedingungen Punkt 12).

Bitte beachten Sie, dass beim Typ 103-A2 eine Änderung am Getriebe ab Motor-Nr. 601 771 vorgenommen wurde. Daher ist es zweckmäßig, bei Bestellungen die Motornummer des Motors anzugeben.

Ab Fg.-Nr. 0255 101 wurden die Räder auf 5-Loch-Felgen umgestellt. Ab Fg.-Nr. 0255 601 wurde die Schwinge eingeführt. Daher ist es auch hier zweckmäßig, die Fahrgestellnummer anzugeben.

Die Angabe der Bildnummern erfolgt nach folgendem System: Ist hinter einer Bildnummer ein kleiner Buchstabe aufgeführt (Beispiel: 7b), so bedeutet dies, dass das entsprechende Teil in der Bildtafel keine Abbildung hat, jedoch logisch zu Bild 7 gehört. Also:

7	21.1679	Zylinderkopf
7b	21.1022	Ventilführung

Ist statt einer Bildnummer ein Großbuchstabe mit oder ohne folgenden Kleinbuchstaben vermerkt, so gibt es überhaupt keine Abbildung zu diesem Teil.

Die Preislisten aller Typen (ohne Bildtafeln) und das Inhalts-/Stichwortverzeichnis aller INFOs sind für Mitglieder im Heinkel Club Deutschland e.V. auch auf unserer Homepage als **Download** abrufbar unter:

[www.heinkel-club.de](http://www.heinkel-club.de)

Wolfgang Kurz

## BOWDENZÜGE/KUGELLAGER/DICHTUNGEN

Bild Nummer	Euro	Stück	Bezeichnung
BOWDENZÜGE (Teflonzüge nicht in den Sätzen)			
Ba	11.1010	33,00	1 SATZ BOWDENZÜGE 103 A1/2 ab Fg.Nr. 189 951
Ba	11.1293	6,00	1 Vergaserbowdenzug
Ba	99.4293	8,00	wahlw. Vergaserbowdenzug Teflonhülle
Ba	11.1202	4,50	1 Handbremsbowdenzug ab Fg.Nr. 189 951
Ba	99.4202	6,00	wahlw. Handbremsbowdenzug Teflonhülle
Ba	11.1195	5,50	1 Kupplungsbowdenzug
Ba	99.4195	7,00	wahlw. Kupplungsbowdenzug Teflonhülle
Ba	11.1194	10,00	1 Schaltbowdenzug
Ba	99.4194	13,00	wahlw. Schaltbowdenzug Teflonhülle
Ba	11.1050	7,00	1 Fußbremsbowdenzug
Bb	11.1008	33,00	1 SATZ BOWDENZÜGE 103 A2 ab Fg.Nr. 255 601
Bb	11.2085	4,50	1 Handbremszug ab Fg.Nr. 255 601 (Schwinge)
Bb	99.5085	6,00	wahlw. Handbremszug Schwinge Teflonhülle
Bc	11.1009	33,00	1 SATZ BOWDENZÜGE 103 A1 bis Fg.Nr. 189 950
Bc	11.1293	6,00	1 Vergaserbowdenzug
Bc	99.4293	8,00	wahlw. Vergaserbowdenzug Teflonhülle
Bc	11.1603	4,50	1 Handbremsbowdenzug bis Fg.Nr. 189 950
Bc	99.4603	6,00	wahlw. Handbremsbowdenzug Teflonhülle
Bc	11.1195	5,50	1 Kupplungsbowdenzug
Bc	99.4195	7,00	wahlw. Kupplungsbowdenzug Teflonhülle
Bc	11.1194	10,00	1 Schaltbowdenzug
Bc	99.4194	13,00	wahlw. Schaltbowdenzug Teflonhülle
Bc	11.1050	7,00	1 Fußbremsbowdenzug
Bd	11.1011	33,00	1 SATZ BOWDENZÜGE 103 A0
Bd	11.1603	4,50	1 Handbremsbowdenzug bis Fg.Nr. 189 950
Bd	99.4603	6,00	wahlw. Handbremsbowdenzug Teflonhülle
Bd	11.1601	6,00	1 Vergaser-Bowdenzug
Bd	11.1602	5,50	1 Kupplungs-Bowdenzug
Bd	11.1801	10,00	1 Schaltbowdenzug
Bd	11.1050	7,00	1 Fußbremsbowdenzug

## KUGELLAGERSATZ für 103 A1/A2

(für 103 A0 zusätzlich 4.00625.015 T2/B9 bestellen)

K	11.1006	72,00	1 KUGELLAGERSATZ 103 A1/2
K	4.00625.030	6,00	1 Ringrillenlager 6203 C3
K	4.00625.024	10,50	2 Ringrillenlager 6305 C3
K	4.00711.001	12,00	1 Scheibenrillenlager 51100
K	4.00625.016	7,00	1 Ringrillenlager 6005
K	4.00625.039	9,00	2 Ringrillenlager 6304
K	4.00625.047	8,00	1 Ringrillenlager 6303

## WELLENDICHTRINGE

W	11.1007	16,00	1 SATZ WELLENDICHTRINGE 103 A1/2
W	4.06504.008	4,00	2 Radialdichtring BA 25 x 35 x 7
W	4.06504.001	3,00	1 Radialdichtring BA 14 x 24 x 7

## BOWDENZÜGE/KUGELLAGER/DICHTUNGEN

Bild	Nummer	Euro	Stück	Bezeichnung
w	21.1170	5,00	1	Radialdichtring 30 x 52 x 10

## DICHTUNGSSÄTZE

Da	11.1005	27,50	1	DICHTUNGSSATZ 103 A1/2 und Kabine 150 B0
Da	11.1001	32,70	wahlw.	DICHTUNGSSATZ Kopfdicht. mit Brennstege
Da	99.1021	0,70	2	Dichtring
Da	21.1077	1,50	1	Kupplungsdeckeldichtung
Da	21.1050	2,30	1	Zylinderfußdichtung Standardmaß, Dicke 0,7 mm
Da	21.1020	2,10	1	Zylinderkopfdichtung
Da	21.1017	15,00	oder	Zylinderkopfdichtung aus Kupfer
Da	21.1030	3,00	1	Dichtung zum Zylinderkopfdeckel
Da	21.1779	0,90	1	Dichtung (ab Motor Nr. 540 668)
Da	21.1019	1,00	1	Einlassdichtung
Da	21.1136	0,80	1	Auslass Dichtung
Da	21.1060	7,00	1	Dichtungskappe
Da	21.1085	0,30	1	Gummiring 13 x 18 x 2,5
Da	21.1047	0,40	1	Dichtung
Da	21.1046	0,80	1	Gummiring 48,9 x 2,62
Da	21.1460	4,00	1	Dichtung für Deckel 21.1446
Da	21.1152	0,50	2	Dichtung
Db	13.1744	38,00	1	DICHTUNGSSATZ für Kabine 153 - 154
Db	99.1021	0,70	2	Dichtring
Db	21.1077	1,50	1	Kupplungsdeckeldichtung
Db	21.1335	4,00	1	Zylinderfußdichtung für 200er Kabine
Db	21.1333	10,00	1	Zylinderkopfdichtung mit Brennstege
Db	21.1030	3,00	1	Dichtung zum Zylinderkopfdeckel
Db	21.1779	0,90	1	Dichtung (ab Motor Nr. 540 668)
Db	21.1019	1,00	1	Einlassdichtung
Db	21.1136	0,80	1	Auslass Dichtung
Db	21.1060	7,00	1	Dichtungskappe
Db	21.1085	0,30	1	Gummiring 13 x 18 x 2,5
Db	21.1047	0,40	1	Dichtung
Db	21.1046	0,80	1	Gummiring 48,9 x 2,62
Db	21.1460	4,00	1	Dichtung für Deckel 21.1446
Db	21.1152	0,50	2	Dichtung
Db	21.1093	0,90	1	Dichtung für Tachoantrieb
Dc	21.1871	4,70	1	DICHTUNGSSATZ für Vergaser (Bing)
Dc	21.1855	0,60	1	Ventilplättchen (65-035)
Dc	21.1856	0,60	1	Dichtring (65-102)
Dc	21.1857	0,60	1	Dichtring (65-134)
Dc	21.1858	0,60	2	Dichtring (65-241)
Dc	21.1866	0,60	1	Dichtring (65-135)
Dc	21.1867	0,50	1	Dichtring (65-191)
Dc	21.1883	0,60	1	O-Ring (nicht einzeln lieferbar)

## ZUBEHÖR/HILFSSTOFFE

Bild Nummer	Euro	Stück	Bezeichnung
ZUBEHÖR			
Z	99.2354	65,00	Bed. Transistorzündung für Roller
Z	99.2355	65,00	Bed. Transistorzündung für Kabine
Z	99.2346	135,00	Bed. kontaktlose Zündung (alle Bosch-
Z	99.2347	147,00	Bed. kontaktlose Zündung (alle Siba-
Z	11.2356	49,00	Bed. Schaltheife (103-A1/A2)
Z	99.2453	5,50	Bed. Gepäckspannband doppelt, 1 Haken, 1 Öse 78cm
Z	99.2454	4,50	Bed. Gepäckspannband mit 2 Haken 80 cm lang
Z	99.2455	4,50	Bed. Gepäckspannband, 1 Haken, 1 Öse 80 cm lang
Z	11.2355	23,00	Bed. Regenschutzhülle für Sitzbank
Z	99.2412	1,80	Bed. Nachfüllpack Verbandstasche

Befestigungsteilesätze für Trittbrett und Vorderhaube befinden sich auf Tafel Sitzkissen/Verkleidung.

## REGENBEKLEIDUNG auf Anfrage

## HILFSSTOFFE

H	99.2209	8,50	Bed. 0,5 l Getriebeöl SAE 80 für Perle
H	99.2218	6,90	Bed. 1 l Zweitaktöl
H	99.2215	25,00	Bed. 5 l Motorenöl (unlegiert) SAE30 o. 40
H	99.2228	5,50	Bed. 1 l Motorenöl (unlegiert) SAE 40
H	99.2216	6,90	Bed. 0,25 l Bleifreizusatz
H	99.2459	6,90	Bed. Kraftstoff-Additiv für 2- und 4-Takt-Benzinmotoren
H	99.2458	3,20	Bed. Ballistol-Spray 50 ml (für Bowdenzüge)
H	99.2373	6,00	Bed. Langzeitfett MoS2 Tube 90 g
H	99.2457	6,00	Bed. Polfett
H	99.2374	10,00	Bed. Silikonspray
H	99.2379	14,50	Bed. Kupfergleitpaste 35...1100 Grad, Tube 100 g
H	99.2368	4,70	Bed. Rostlöserspray
H	99.2229	29,90	Bed. Tank-Rostumwandler und Langzeitbeschichtung
H	99.2371	10,00	Bed. Aluminiumreiniger (mit Anleitung)
H	99.2350	7,00	Bed. Schraubensicherungslack, original, gelb 20 ml
H	99.2352	16,00	Bed. Silikondichtung f. Motor, Getr. Elastosil 250
H	99.2353	13,50	Bed. Universaldichtungsmasse
H	99.2375	15,00	Bed. Schraubensicherung niedrigfest Loctite 222 10
H	99.2376	18,00	Bed. Silikondichtmasse Atmosit Compact Tube 75 ml
H	99.2365	13,50	Bed. Hammerschlag Lackspray silbergrau 400 ml
H	99.2364	11,00	Bed. Grundierungsspray
H	99.2366	10,00	Bed. Chromeffektspray für Felgen
H	99.2367	15,00	Bed. Auspufflackspray bis 600 Grad
H	99.2370	7,00	Bed. Klarlack, hochglänzend 400 ml
H	99.2348	6,50	Bed. Auspuffreparaturpaste 200 g
H	99.2369	7,00	Bed. Autolack, schwarz glänzend

## WERBUNG/LITERATUR/MODELLE

Bild Nummer	Euro	Stück	Bezeichnung
WERBUNG			
La	99.2456	3,50	Bed. DVD "So entsteht ein HEINKEL"
La	99.2233		Bed. HEINKEL-Fahne ca. 175 x 135 cm
La	99.2200	1,00	Bed. HEINKEL-Aufkleber
La	99.2206	1,00	Bed. Aufkleber "20 Jahre Heinkelclub"
La	99.2389	1,00	Bed. Clubaufkleber
La	99.2201	4,00	Bed. HEINKEL-Aufnäher, rund
La	99.2219	4,50	Bed. "Sonst fahre ich HEINKEL" mit Kab. oder
La	99.2208		Bed. Aufnäher 80x80 mm Heinkel Club Deutschland
La	99.2387	4,00	Bed. Aufnäher Roller-Girl 9 x 10 cm
La	99.2202		Bed. Schriftzug "HEINKEL-Club D. e.V." nicht m.
La	99.2205	3,30	Bed. Schriftzug "HEINKEL" 70 x 14 cm
La	99.2203	2,50	Bed. Anstecknadel "Flügel-H"
La	99.2204	4,00	Bed. Anstecknadel "Flügel-H", klein
La	99.2393		Bed. Anhänger "Flügel-H", groß, rot
La	99.2385	4,00	Bed. Anstecker Roller-Girl
La	99.2386	4,00	Bed. Anstecker Rollergespann
La	99.2388	2,50	Bed. Anstecker HEINKEL-Club 20 x 20 mm
La	99.2399	7,00	Bed. Krawattennadel Roller-Girl
La	99.2446		Bed. Schuco-Modell A2-Gespann 1:10 ausverkauft
La	99.2447	55,00	Bed. Heinkel Polizei-Roller 1:10 Schuco
La	99.2448	11,00	Bed. Heinkel Roller "Piccolo" (Schuco)
La	99.2449	55,00	Bed. Schuco-Modell Zündapp-Bella 1:10
La	99.2450	11,00	Bed. Zündapp-Bella-Roller "Piccolo" (Schuco)
La	99.2451	75,00	Bed. Schuco Modell Gespann 1:10 Bausatz
La	99.2452	37,00	Bed. Schuco-Modell 1:43 Mercedes L319 mit He-
LITERATUR			
Lb	99.2246	2,00	Bed. Inhalts-/Stichwortverzeichnis INFO seit Juni
Lb	99.2248	0,80	Bed. Zündungseinstellung bei HEINKEL-Fahrzeugen
Lb	99.2443	34,00	Bed. Heinkelbuch Roller, Moped und Kabine NEU
Lb	99.2444	10,00	Bed. Heinkel-Tourist, Perle + Kabine
Lb	99.2249	8,00	Bed. Sven-Buch, Nachdruck
Lb	99.2470	15,00	Bed. Heinkel Emotionen 2013, Hochglanz Din A3
Lb	99.2245	2,50	Bed. HEINKEL Service-Heft
Lb	99.2210	7,50	Bed. Montageanleitung für 103 A2/1 Kopie
Lb	99.2250	0,50	Bed. Ergänzung zur Montageanleitung 103 A2/1
Lb	99.2211	5,00	Bed. Montageanleitung für 103 A0 Kopie
Lb	99.2251	0,50	Bed. Ergänzung zur Montageanleitung 103 A0
Lb	99.2212	5,00	Bed. Montageanleitung für Perle Kopie
Lb	99.2213	7,50	Bed. Montageanleitung für 2-Takt Kopie
Lb	99.2214	7,50	Bed. Montageanleitung für Kabine Kopie
Lb	99.2254	0,50	Bed. Ergänzung zur Montageanleitung Kabine
Lb	99.2217	10,00	Bed. workshop Manual "Trojan 200" Kopie
Lb	99.2240	7,50	Bed. Handbuch für 103 A2 Nachdruck
Lb	99.2244	5,00	Bed. Handbuch für 103 A1
Lb	99.2247	5,00	Bed. Handbuch für 103 A0
Lb	99.2241	7,50	Bed. Handbuch für 101 A0 - 102 A1 Nachdruck
Lb	99.2242	5,00	Bed. Handbuch für Perle Druck



## WERBUNG/LITERATUR/MODELLE

Bild Nummer	Euro	Stück	Bezeichnung
Lb 99.2243	7,50	Bed.	Handbuch für 2-Takt-Roller Kopie
Lb 99.2360	3,00	Bed.	ABE Allg. Betriebserlaubnis Perle, Nachdruck
Lb 99.2390	3,50	Bed.	Betriebsanleitung Kabine 153 - 154
Lb 99.2391	3,50	Bed.	Betriebsanleitung Kabine 150
Lb 99.2384	1,50	Bed.	Testbericht "HEINKEL-Tourist" 1964
Lb 99.2392	2,00	Bed.	Testbericht Kabine mit Entstehungsgeschichte
Lb 99.2220	8,00	Bed.	Ersatzteil-/Preisliste 103 A2 Druck
Lb 99.2221	8,00	Bed.	Ersatzteil-/Preisliste 103 A1 Druck
Lb 99.2222	8,00	Bed.	Ersatzteil-/Preisliste 103 A0 Druck
Lb 99.2223	8,00	Bed.	Ersatzteil-/Preisliste 102 A1 Druck
Lb 99.2224	8,00	Bed.	Ersatzteil-/Preisliste 101 A0 Druck
Lb 99.2225	8,00	Bed.	Ersatzteil-/Preisliste Perle Druck
Lb 99.2226	8,00	Bed.	Ersatzteil-/Preisliste 2-Takt Kopie
Lb 99.2227	10,00	Bed.	Ersatzteil-/Preisliste Kabine Kopie
Lb 99.2230	3,50	Bed.	Poster 103 A2 mit 3 Schnitten vom Motor
Lb 99.2231	3,50	Bed.	Poster 103 A1 mit 3 Schnitten vom Motor
Lb 99.2382	3,00	Bed.	Poster Kabine farbig ca. 72x52 cm
Lb 99.2381	4,00	Bed.	Poster Gespann 101 A0 farbig ca. 52x38 cm
Lb 99.2232	3,50	Bed.	Poster Modell 103-A2, ca. 70x45 cm
Lb 99.2380	4,60	Bed.	Poster farbig, blauer A2 ohne Gepäckträger
Lb 99.2383	4,60	Bed.	Poster farbig, roter 103 A2, ca. 70x50 cm
Lb 99.2236	7,00	Bed.	Poster Modell 103-A1, farbig ca. 70x50 cm

## INHALTSVERZEICHNIS

Bezeichnung	Tafel
Zubehör	0
Kurbelgehäuse	1
Kurbeltrieb	2
Zylinder/Zylinderkopf	3
Kupplung	4
Getriebe	5
Anlass-Zünd-Lichtanlage	6
Gemischbildung "Bing"	7
Luftabführungsanlage/Auspuffanlage	8
Schwingarm	9
Motorlagerung	10
Rahmen	11
Vordergabel/Hinterradfederung	12
Vorderradnabe/Kotflügel	13
Felgen/Bereifung	14
Verkleidung/Sitzkissen	15
Lenker/Bedienung/Armaturen	16
Elektrische Ausrüstung	17
Kraftstoffbehälter/Werkzeug	18
Zubehör: Gepäckträger/Felge	19
Zubehör: Windschutzscheibe	20



# Tafel 0 Zubehör

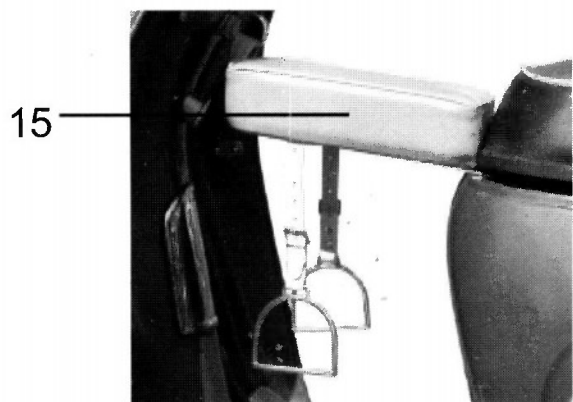
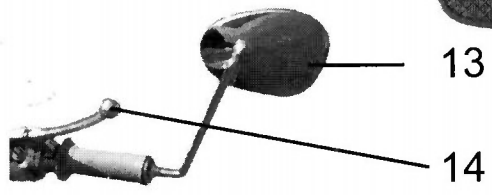
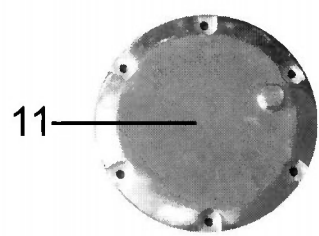
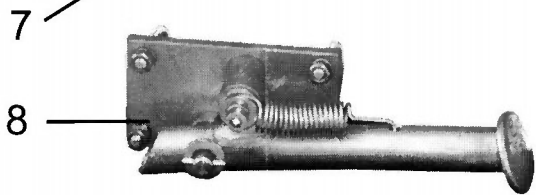
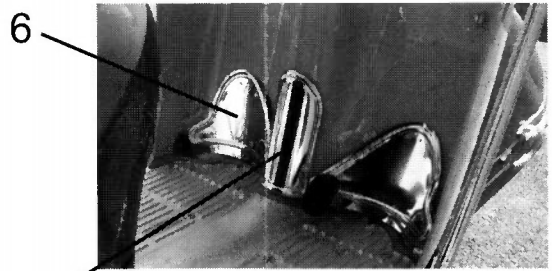
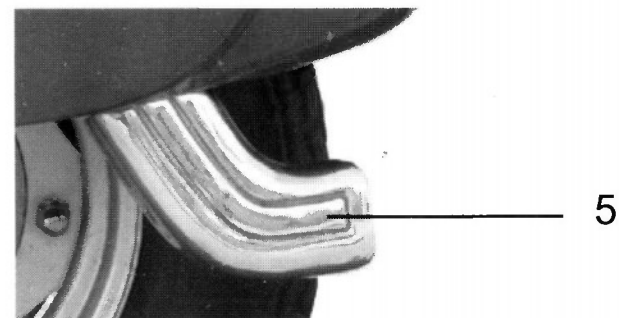
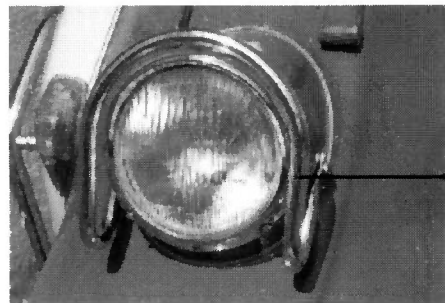
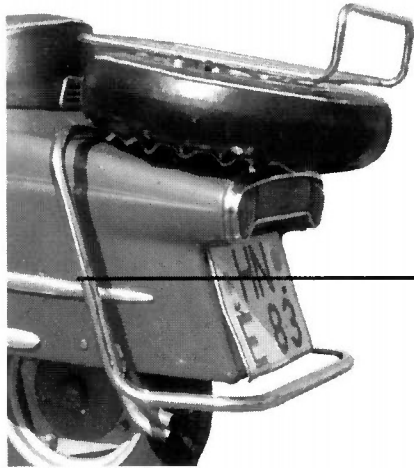
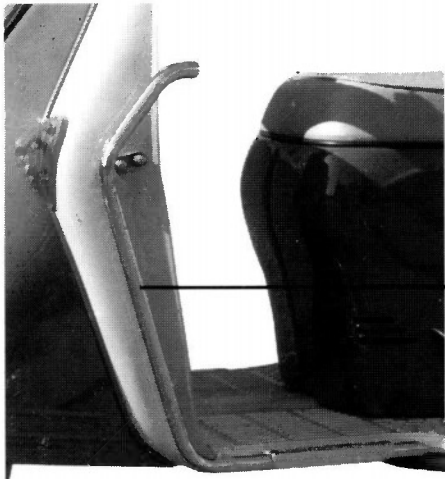

## SONDERZUBEHÖR

Bild Nummer	Euro	Stück	Bezeichnung
Blatt 1			
1	11.1374	155,00	Paar Sturzbügel, vorne verchromt
1a	11.1358	14,00	1 Befestigungsteilesatz vorne
2	11.1359	145,00	1 Sturzbügel hinten, V2A
2a	11.1363	8,50	1 Satz Befestigungsteile zu 11.1359
3a	11.1361	12,50	Paar Alutrittleisten mit schwarzem o. rotem Füller
3b	11.1378	22,50	Paar Trittwinkel mit Schriftzug "HEINKEL"
3c	11.1377	21,50	Paar Trittwinkel ohne Schriftzug
4	11.1364	29,00	1 Lampenzierbügel V2A verchr. m.
5	11.1349	25,00	1 Auspuffzierblende (Alu, poliert)
6	11.2348	44,00	Paar Lackschoner, Fußspitzenschoner (V2A)
6a	99.2362	2,50	1m Kantenschutz zu Schonern in schwarz, rot,
7	11.2349	22,00	1 Aktentaschenschoner "Tourist" (V2A)
7a	99.2362	2,50	1m Kantenschutz zu Schonern in schwarz, rot,
8	11.2082	52,00	1 Seitenständer m. Doppelfeder TÜV-Anforderung
8a	11.2083	6,00	Bed. Doppelfeder f. Seitenst. lt. TÜV- Vorgabe
9	11.2351	23,00	Paar Batterieschlitzblenden Edelstahl 103 A2
10	11.2354	32,00	1 Fanfare
11	21.1446	45,00	1 Deckel (Alu, poliert) mit Schraube +
11a	4.07603.026	0,40	1 Aludichtring 16 x 22
11b	4.00910.002	3,00	1 Verschlussschraube M16 x 1,5
12	11.2352	16,00	1 Schmutzlappen (unter Nummernschild)
13	11.1128	25,00	1 Spiegel, größeres Glas, Stange 10, Gewinde 8 weitere Rückspiegel siehe Tafel 20
14	99.2377	29,00	1 Kupplungshebel mit großer Kugel
14a	99.2378	20,00	1 Handbremshebel mit großer Kugel
15	11.1877	85,00	1 Kindersitz zum Einhängen (Farbe angeben)

Tafel 0 Zubehör

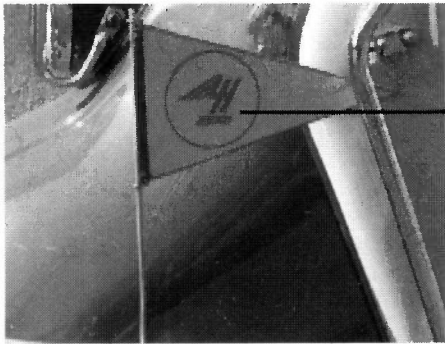

16

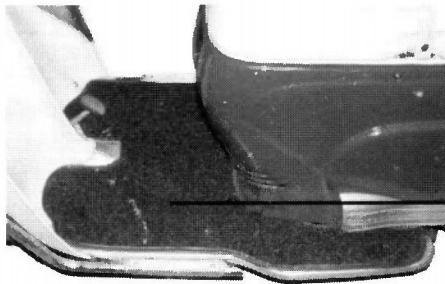

17

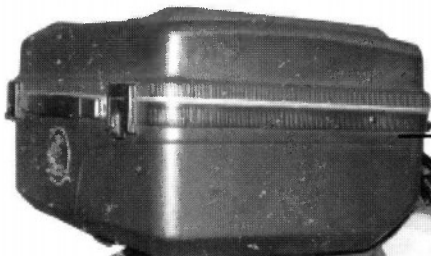

18



19



20



21

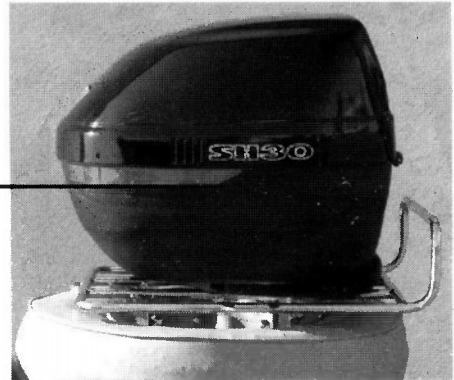

22



23

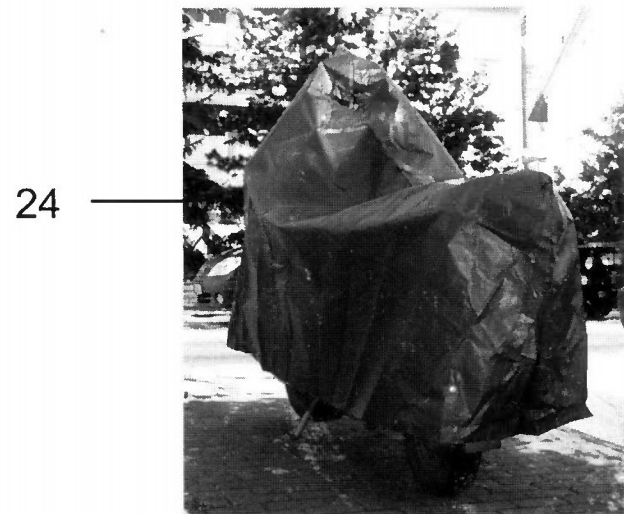

24

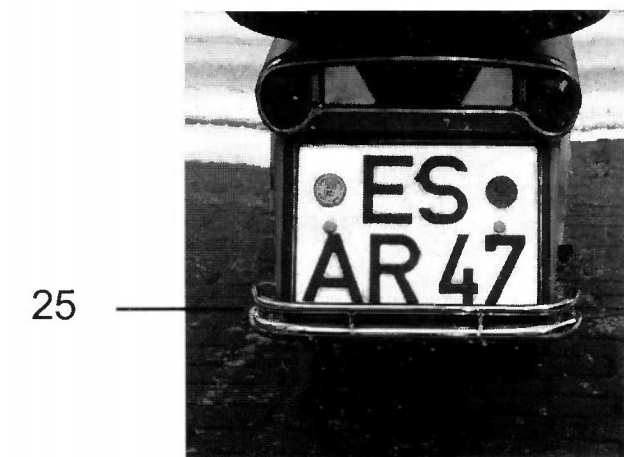

25

## SONDERZUBEHÖR

Bild Nummer	Euro	Stück	Bezeichnung
Blatt 2			
16	11.2353	8,00	1 Wimpel mit HEINKEL-Aufdruck
17	11.2360	70,00	1 Fußmatte für Alu-Trittplatte
SZ	11.2364	3,50	Bed. Gepäckspinne 6-armig
SZ	99.2453	5,50	Bed. Gepäckspannband doppelt, 1 Haken, 1 Öse 78cm
SZ	99.2454	4,50	Bed. Gepäckspannband mit 2 Haken 80 cm lang
SZ	99.2455	4,50	Bed. Gepäckspannband, 1 Haken, 1 Öse 80 cm lang
18	99.2359	119,00	1 Topcase Hepco-Becker TC 40 mit
18a	99.2394	149,00	1 Topcase Junior TC 40 für 1 Helm
18b	99.2426	199,00	1 Topcase Junior TC 45 für 2 Helme
19	99.2431	97,00	1 Grundträger f. Topcase (statt Originalträger)
20	99.2427	50,00	1 Gepäckträger schwarz (für den Topcasedeckel)
21	99.2428		1 Gepäckträger m. Rückenp.-- nicht mehr
21a	99.2395	88,00	1 Gepäckträger f. Junior TC40 + Rückenpolster
22	99.2432	60,00	1 Topcase TC 30 mit Grundplatte
23	11.1369	85,00	Paar Luftleitbleche 103 A2, ähnlich Abb. (mit
Flügel-			
24	11.2362	21,00	1 Abdeckung für Roller "Bavaria" blau
24a	11.2363	38,50	1 Abdeckung für Roller "Supercover"
25	11.2361		1 Stoßstange unter Nummernschild

# Tafel 1 Kurbelgehäuse

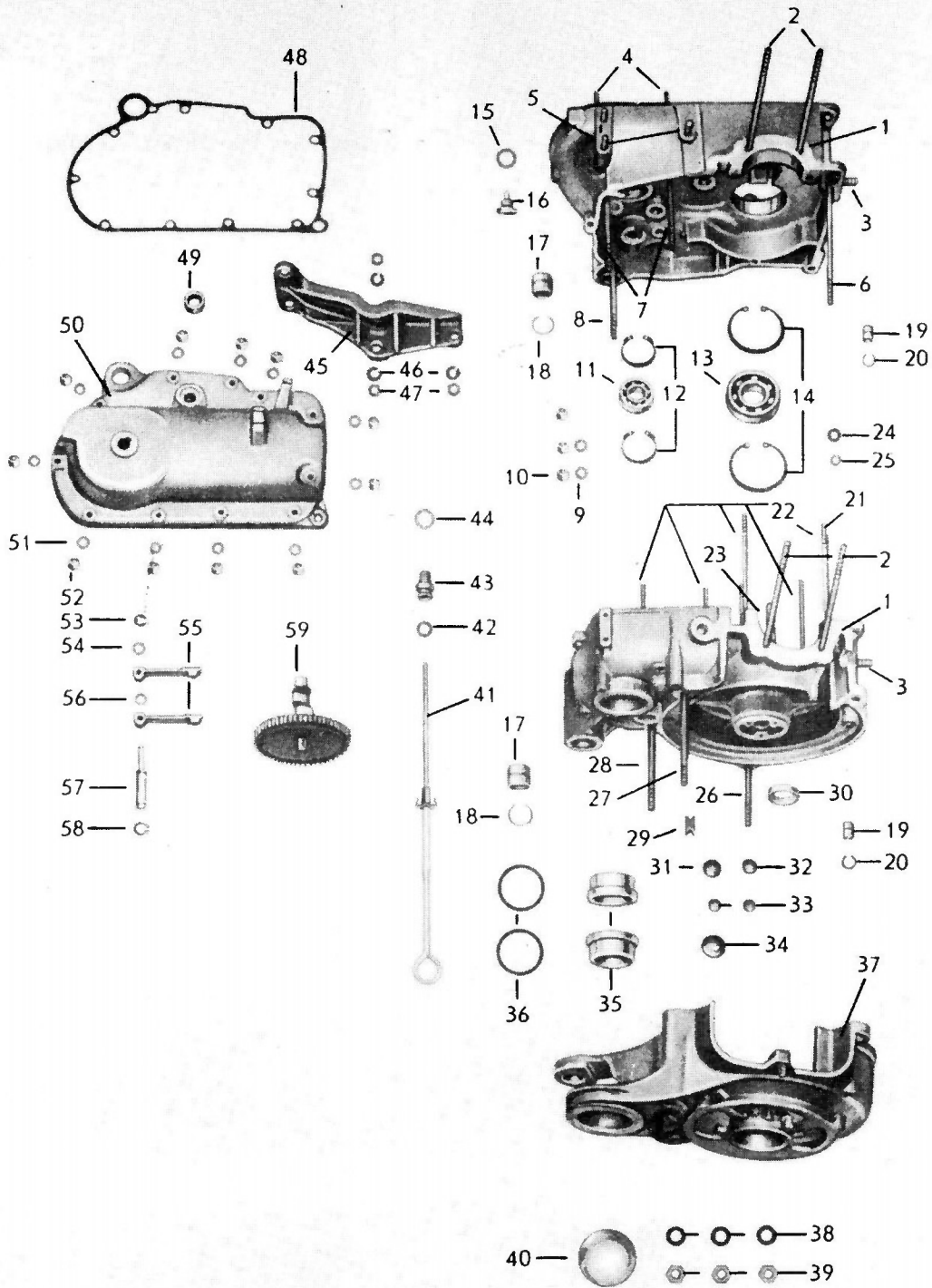



## KURBELGEHÄUSE

Bild	Nummer	Euro	Stück	Bezeichnung
1a	21.0104		1	Motor komplett
1	21.1750	208,00	1	Kurbelgehäuse (ohne Stiftschrauben)
1b	21.1751		1	Satz Stiftschrauben für Kurbelgehäuse
2	21.1044	6,50	4	Zuganker (Neuteil)
3	4.00835.049	1,30	2	Stiftschraube M10 x 22
4	4.00835.010	0,60	4	Stiftschraube M6 x 25
5	4.00835.029	0,60	3	Stiftschraube M8 x 20
6	4.00835.026	1,20	1	Stiftschraube M6 x 150
6a	4.00137.009	0,10	1	Federscheibe 6 (gewölbt)
7	4.00835.020	1,20	2	Stiftschraube M6 x 90
8	4.00835.022	1,50	1	Stiftschraube M6 x 105
9	4.00137.009	0,10	2	Federscheibe 6 (gewölbt)
10	4.00985.002	0,10	3	Stopmutter M6
10a	4.07603.002	0,20	1	Aludichtring 6 x 12
11	4.00625.030	6,00	1	Ringrillenlager 6203 C3
12	4.00472.017	0,90	2	Sicherungsring 40 x 1,75
13	4.00625.024	10,50	2	Ringrillenlager 6305 C3
14	4.00472.023	2,00	2	Sicherungsring 62 x 2
15	4.07603.026	0,40	1	Aludichtring 16 x 22
16	21.1084	5,00	1	Magnetstopfen 16 x 1,5
16a	21.1730	5,00	wahlw.	Magnetstopfen, Übergröße 18 x 1,5
17	21.1071	1,50	3	Passhülse
18	4.09045.006	0,30	3	Sprengring 24
19	99.1172	1,50	3	Passhülse
20	4.09045.002	0,10	3	Sprengring 12
21	21.1048	1,20	1	Stiftschraube M6 x 130
22	4.00835.023	1,50	6	Stiftschraube M6 x 115
23	4.00835.017	1,20	1	Stiftschraube M6 x 60
23a	4.00137.009	0,10	1	Federscheibe 6 (gewölbt)
24	4.00125.010	0,10	3	Scheibe 6,4 V2A
25	4.00934.009	0,10	3	Sechskantmutter M6 (verzinkt)
26	4.00835.041	2,40	1	Stiftschraube M8 x 70 8.8
27	4.00835.047	1,20	1	Stiftschraube M8 x 100
28	4.00835.045	1,20	1	Stiftschraube M8 x 92
29	21.1088	2,00	1	Dichtmuffe
30	4.06504.008	4,00	1	Radialdichtring BA 25 x 35 x 7
31	4.00470.005	0,50	1	Verschlussscheibe 25 mm
32	21.1082	0,15	1	Verschlussscheibe
33	4.00470.003	0,15	2	Verschlussscheibe 14 mm
34	4.00470.005	0,50	1	Verschlussscheibe 25 mm
35	99.1073	25,00	2	Buchse (auch im Schwingenlagersatz)
				Schwingenlagersatz auf Tafel 9 Bild 5
36	99.1021	0,70	2	Dichtring
37	21.1752	47,50	1	Lüftergehäuse (gebraucht)
37a	21.1012	0,25	1	Scheibe
37b	4.00934.011	0,10	1	Sechskantmutter M6 V2A
38	4.00137.013	0,05	3	Federscheibe 8 (gewölbt)
39	4.00934.017	0,30	3	Sechskantmutter M8
40	4.00470.006	2,50	1	Verschlussscheibe 50 mm
41	21.1091	18,00	1	Ölmesstab, gebraucht (Anfrage)
42	99.1012	0,60	1	Staubschutzring
43	21.1076	10,00	1	Aufnahme mit O-Ring

## KURBELGEHÄUSE

Bild	Nummer	Euro	Stück	Bezeichnung
44	4.07603.021	0,30	1	Aludichtring 14 x 20 x 1,5
45	21.1313	12,00	1	Konsole
46	4.00127.019	0,05	3	Federring 8
47	4.00934.017	0,30	3	Sechskantmutter M8
48	21.1077	1,50	1	Kupplungsdeckeldichtung
49	4.06504.001	3,00	1	Radialdichtring BA 14 x 24 x 7
50	21.1108		1	Deckel (auf Anfrage)
51	4.07603.002	0,20	11	Aludichtring 6 x 12
52	4.00985.002	0,10	11	Stopmutter M6
52	4.00986.006	0,30	oder	Sicherheitshutmutter M6
53	4.06799.006	0,10	1	Wellensicherung 7,2
54	21.1081	0,05	1	Scheibe
55	21.1316	45,00	2	Schlepphebel, gewölbte Gleitfläche (Neuteil)
56	21.1010	0,50	1	Distanzscheibe
57	21.1080	25,00	1	Schlepphebelachse (Neuteil)
58	4.00471.007	0,20	1	Sicherungsring 12 x 1
59	21.1319		1	Steuerradsatz mit Nockenwelle
59a	4.06888.005	0,30	1	Scheibenfeder 4 x 5
59b	21.1318	139,00	1	Nockenwelle (Neuteil f. Motoren mit Bosch-
59c	21.1315	74,00	Bed.	Nockenwelle, überarbeiten (im Tausch)
59d	21.1087	11,00	2	Buchse für Nockenwelle ø 13,6/17,0
59e	21.1812	6,50	Bed.	Buchse für Nockenwelle Übermaß ø 13,6/17,5
59f	4.00470.001	0,15	1	Verschlussscheibe 18mm z. Nockenwelle

# Tafel 2 Kurbeltrieb

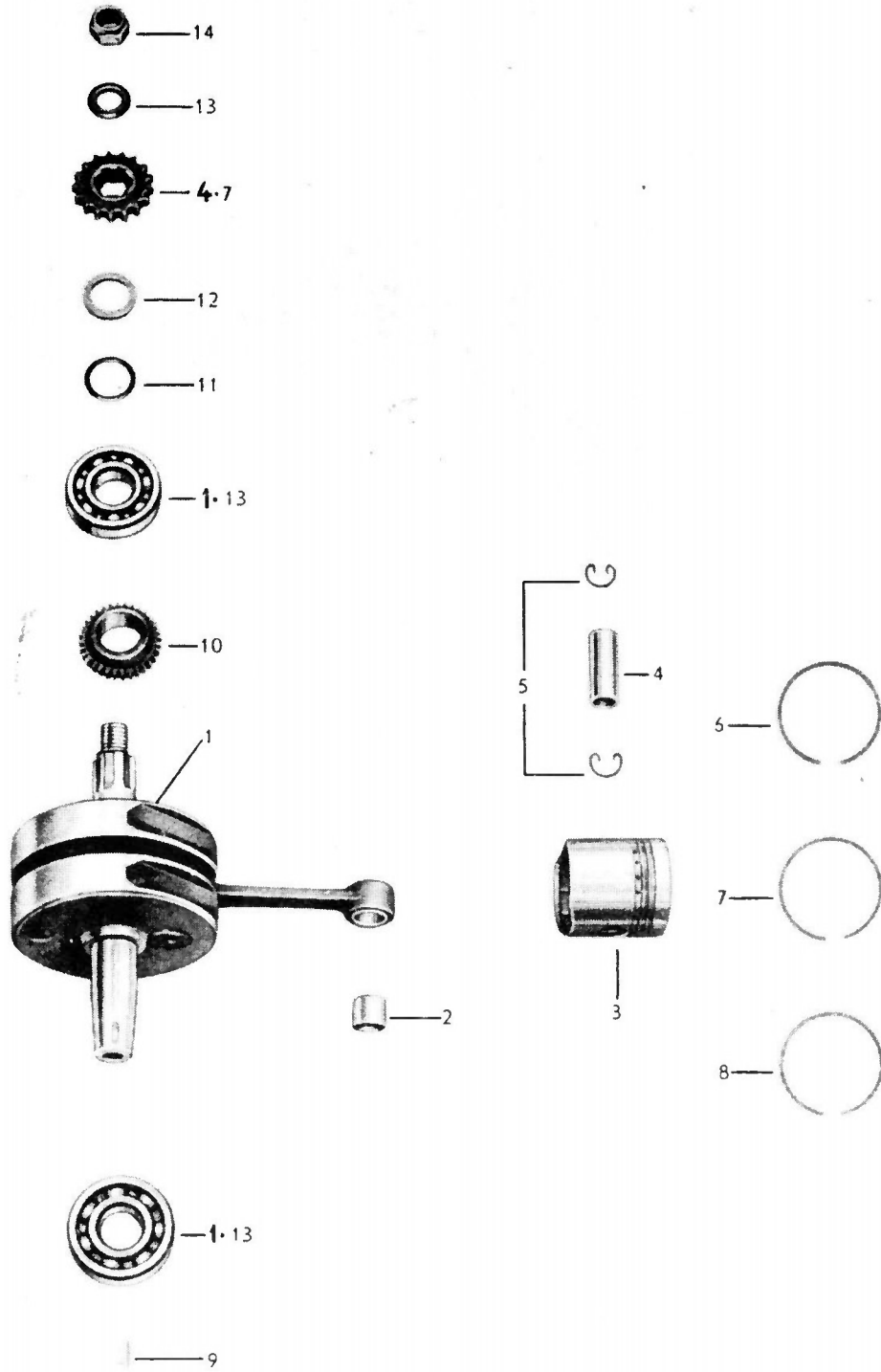

## KURBELTRIEB

Bild Nummer	Euro	Stück	Bezeichnung
1	21.1133	385,00	1 Kurbelwelle, rollengelagert (Reparatur)
Das rechte Lager soll an der alten Kurbelwelle verbleiben. Die reparierte Welle wird mit neuem rechten Lager ausgeliefert.			
2	21.1665	11,00	1 Buchse zum Pleuel bessere Qualität
3	21.1134	34,50	1 Kolben ø 60 (Taiwan)
3	21.1138	59,50	Bed. Kolben ø 60 (Mahle)
4	4.73121.001	5,80	1 Kolbenbolzen
5	4.73123.002	0,40	2 Drahtsprengring 18
6a	2.33000.001	30,00	1 Satz Kolbenringe ø 60 (deutsche Qualität)
7	2.33000.002		1 Verdichtungsring
8	2.33000.024		1 Schlitzring
3	21.1135	126,00	Bed. Kolben, Übermaß I ø 60,5 (KS)
3	21.1165	85,00	Bed. Kolben, Übermaß I ø 60,5 (italienisch)
4	4.73121.001	5,80	1 Kolbenbolzen
5	4.73123.002	0,40	2 Drahtsprengring 18
6a	2.33000.034	30,00	wahlw. Satz Kolbenringe ø 60,5 (KS)
7	2.33000.004		1 Verdichtungsring
8	2.33000.025		1 Schlitzring
3	21.1132	126,00	Bed. Kolben, Übermaß II ø 61,0 (KS)
3	21.1130	95,00	Bed. Kolben, Übermaß II ø 61,0 (italienisch)
4	4.73121.001	5,80	1 Kolbenbolzen
5	4.73123.002	0,40	2 Drahtsprengring 18
6a	2.33000.005		1 Satz Kolbenringe ø 61,0 (Taiwan) nicht
6b	2.33000.035	30,00	wahlw. Satz Kolbenringe ø 61,0 (KS)
7	2.33000.006		1 Verdichtungsring
8	2.33000.027		1 Schlitzring
3	21.1131	126,00	Bed. Kolben, Übermaß III ø 61,5 (KS)
3	21.1168	95,00	Bed. Kolben, Übermaß III ø 61,5 (italienisch)
4	4.73121.001	5,80	1 Kolbenbolzen
5	4.73123.002	0,40	2 Drahtsprengring 18
6a	2.33000.008	6,00	1 Satz Kolbenringe ø 61,5 (Taiwan)
6b	2.33000.036	30,00	wahlw. Satz Kolbenringe ø 61,5 (KS)
7	2.33000.007		1 Verdichtungsring
8	2.33000.028		1 Schlitzring
3	21.1169	126,00	Bed. Kolben, Übermaß IV ø 62
3	21.1167	95,00	Bed. Kolben, Übermaß IV ø 62,0 (italienisch)
6b	2.33000.037	30,00	1 Satz Kolbenringe ø 62,0 (KS)
3	21.1123	95,00	Bed. Kolben, Übermaß V ø 62,5 (italienisch)
6b	2.33000.038	30,00	1 Kolbenringsatz ø 62,5 mm
9	4.06888.005	0,30	1 Scheibenfeder 4 x 5
10	siehe Tafel 1 Bild 59		
11	21.1193	0,60	Bed. Ausgleichscheibe 25 x 37 x 0,5
12	21.1122	3,00	1 Distanzring

## KURBELTRIEB

Bild Nummer	Euro	Stück	Bezeichnung
13 4.00125.026	0,10	1	Scheibe 17 mit Fase
14 4.00985.008	1,00	1	Stopmutter M16 x 1,5

# Tafel 3 Zylinder / Zylinderkopf

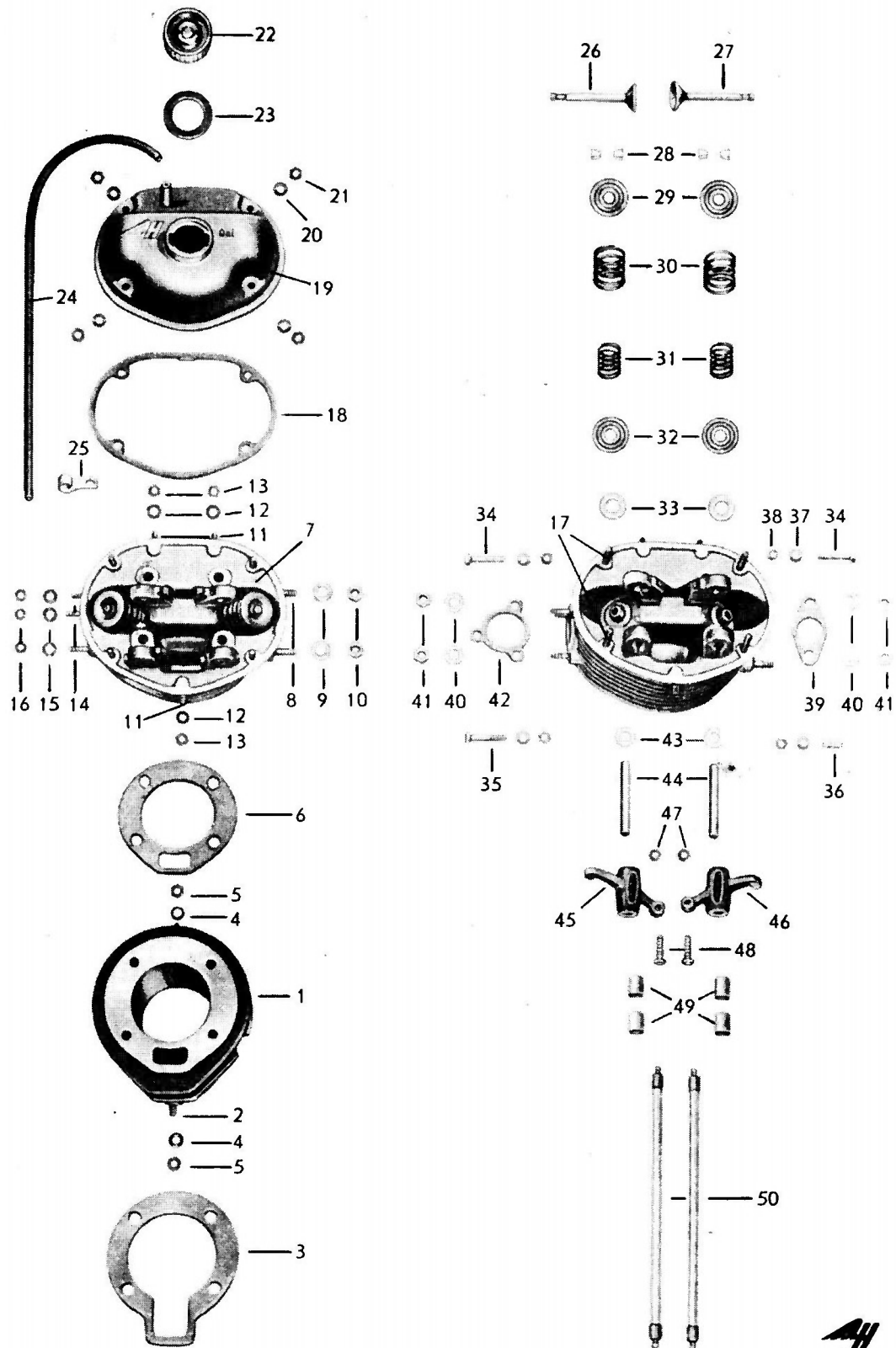

## ZYLINDER/ZYLINDERKOPF

Bild	Nummer	Euro	Stück	Bezeichnung
	1	21.1139		1 Zylinder ø 60
	1	21.1141	40,00	Bed. Zylinder, Übermaß I ø 60,5 (Tauschteil)
	1	21.1145	40,00	Bed. Zylinder, Übermaß II ø 61,0 (Tauschteil)
	1	21.1146	40,00	Bed. Zylinder, Übermaß III ø 61,5 (Tauschteil)
	1	21.1149	40,00	Bed. Zylinder, Übermaß IV ø 62,0 (Tauschteil)
	1	21.1155	40,00	Bed. Zylinder, Übermaß V ø 62,5 (Tauschteil)
	2	21.1013	0,30	2 Stiftschraube
	3	21.1050	2,30	1 Zylinderfußdichtung Standardmaß, Dicke 0,7 mm
	3a	21.1052	2,70	Bed. Zylinderfußdichtung Übermaß, Dicke 1,0 mm
	3b	21.1053	2,70	Bed. Zylinderfußdichtung Übermaß, Dicke 1,5 mm

Metalldichtungen behalten ihr Originalmaß besser unter Druck. Verwendung nur mit einer untersten Papierdichtung 21.1050 (0,7 mm) zur Schonung des Motorblocks.

	3c	21.1054	11,00	Bed. Fußdichtung aus Metall 0.75 mm
	3d	21.1055	11,00	Bed. Fußdichtung aus Metall 1.00 mm
	3e	21.1056	11,00	Bed. Fußdichtung aus Metall 1.25 mm
	3f	21.1057	11,00	Bed. Fußdichtung aus Metall 1.50 mm
	4	21.1012	0,25	2 Scheibe
	5	4.00934.011	0,10	2 Sechskantmutter M6 V2A
	6	21.1020	2,10	1 Zylinderkopfdichtung
	6a	21.1021	10,00	wahlw. Zylinderkopfdichtung mit Kupferbrennsteg
	6b	21.1023	10,00	oder Zylinderkopfdichtung aus Aluminium
	6c	21.1017	15,00	oder Zylinderkopfdichtung aus Kupfer
	7	21.1679	230,00	1 Zylinderkopf, bleifrei überarbeiten;
	7a	21.1022	12,00	2 Ventilführung 12.15 veränderte Qualität
	7b	21.1676	12,00	2 Ventilführung Übermaß veränderte Qualität
	7c	21.1127	20,00	1 Ventilsitzringe
	8	4.00835.031	0,60	2 Stiftschraube M8 x 22
	9	4.00137.014	0,10	2 Federscheibe 8 (gewölbt)
	10	4.00934.015	0,10	2 Sechskantmutter M8
	11	4.00835.007	1,70	2 Stiftschraube M6 x 20
	11a	21.1013	0,30	1 Stiftschraube
	12	21.1012	0,25	3 Scheibe
	13	4.00934.011	0,10	3 Sechskantmutter M6 V2A
	14	4.00835.008	2,50	3 Stiftschraube M6 x 22 (10.9)
	15	4.00125.007	0,05	3 Scheibe 6,4
	16	2.14450.001	0,70	3 Sechskantmutter M6, Kupfer
	17	4.00835.011	1,10	4 Stiftschraube M6 x 30
	18	21.1030	3,00	1 Dichtung zum Zylinderkopfdeckel
	18a	21.1034	3,50	Bed. Dichtung zum Zylinderkopfdeckel aus Kork
	19	21.1142	16,50	1 Zylinderkopfdeckel (ab Motor Nr. 540 688)
	20	4.00137.009	0,10	4 Federscheibe 6 (gewölbt)
	20	99.2300	0,90	oder Spezialdichtscheibe mit eingelegter
	21	4.00934.011	0,10	4 Sechskantmutter M6 V2A
	22	21.1144	6,00	1 Verschlussdeckel, verchr. (ab Motor Nr.540
	23	21.1779	0,90	1 Dichtung (ab Motor Nr. 540 668)
	24	21.1115	2,50	1 Schlauch, 510 mm lang (nicht original,
	25	21.1112	1,50	1 Befestigungsschelle (V2A)
	26	21.1140	18,00	1 Auslassventil

## ZYLINDER/ZYLINDERKOPF

Bild Nummer	Euro	Stück	Bezeichnung
27	21.1143	18,00	1 Einlassventil
28	21.1015	0,90	4 Klemmhälfte
29	21.1016	7,00	2 oberer Federteller
30	21.1337	1,50	2 äußere Ventildfeder
31	21.1336	1,20	2 innere Ventildfeder
32	21.1029	7,00	2 unterer Federteller
33	21.1673	0,30	Bed. Scheibe 12,1 x 25 x 0,25 mm für Ventildfedern
33a	21.1674	0,30	Bed. Scheibe 12,1 x 25 x 0,5 mm für Ventildfedern
33b	21.1675	0,30	Bed. Scheibe 12,1 x 25 x 1,0 mm für Ventildfedern
34	4.00931.023	0,15	2 Sechskantschraube M6 x 32
35	21.1137	0,15	1 Sechskantschraube M6 x 30
36	4.00835.007	1,70	1 Stiftschraube M6 x 20
37	4.00137.009	0,10	4 Federscheibe 6 (gewölbt)
38	4.00934.009	0,10	4 Sechskantmutter M6 (verzinkt)
39	21.1019	1,00	1 Einlassdichtung
40	4.00125.013	0,10	4 weicheisenscheibe 8,5 x 17,5 x 2 mm
41	4.00934.017	0,30	4 Sechskantmutter M8
42	21.1136	0,80	1 Auslass Dichtung
43	21.1338	0,35	Bed. Scheibe 0,5 mm
43a	21.1339	0,35	Bed. Scheibe 0,3 mm
43b	21.1340	0,35	Bed. Scheibe 0,25 mm
44	21.1028	2,20	2 Kipphebelachse 10 x 70 gehärtet
45	21.1032	13,00	1 Kipphebel, Auslass (Tauschteil)
46	21.1033	13,00	1 Kipphebel, Einlass (Tauschteil)
47	4.00934.009	0,10	2 Sechskantmutter M6 (verzinkt)
48	21.1009	4,90	2 Kugelschraube zum Kipphebel (Neuteil)
49	21.1027	3,00	4 Buchse zum Kipphebel
50	21.1051	20,00	2 Stößelstange nur im Tausch



# Tafel 4 Kupplung

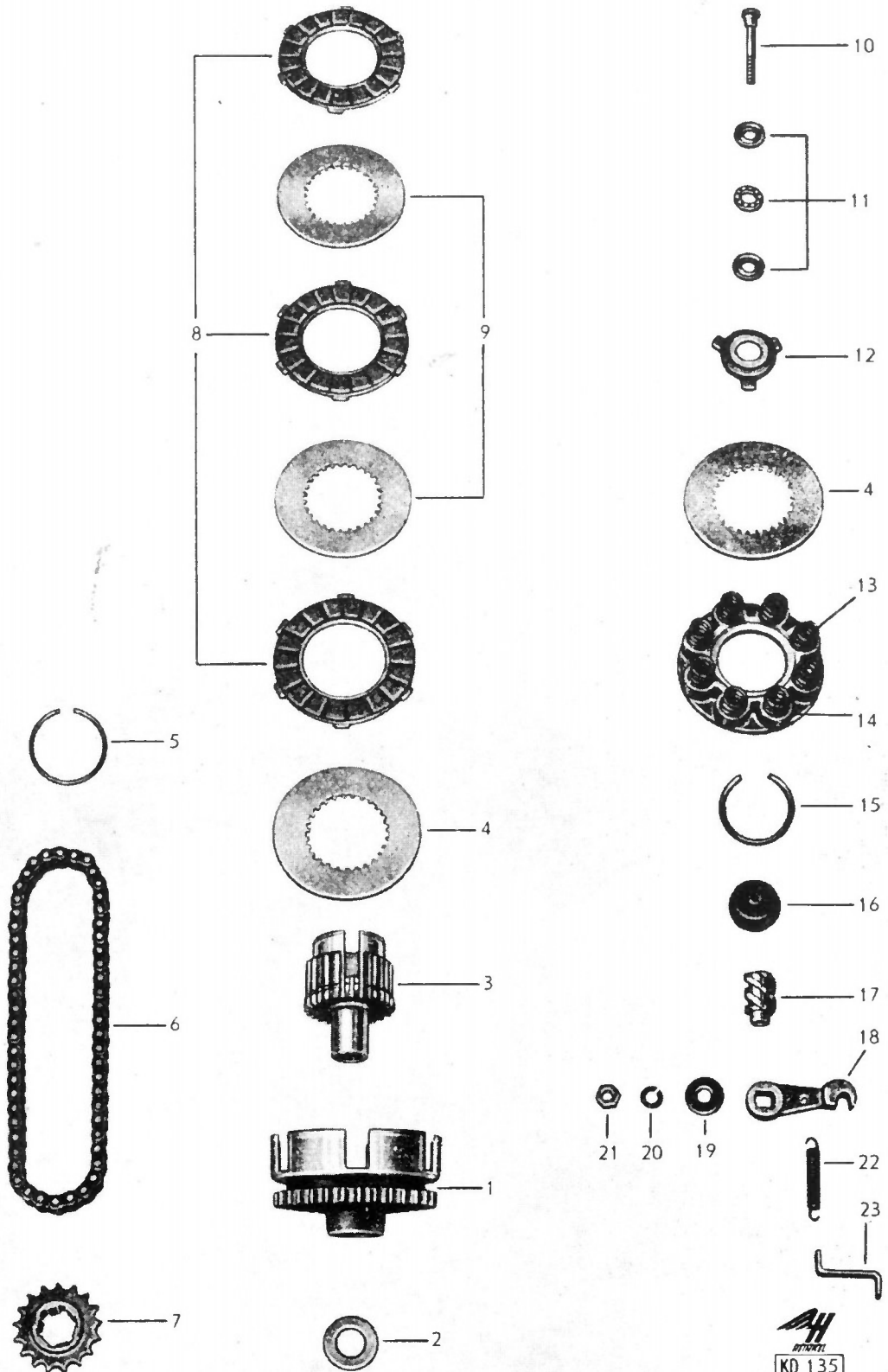

## KUPPLUNG

Bild Nummer	Euro	Stück	Bezeichnung
1	21.1203	80,00	1 Kupplungsglocke mit Kettenrad (Tauschteil)
2	21.1059	3,00	1 Anlaufscheibe (Neuanfertigung)
3	21.1196	110,00	1 Reparatur von Kupplungsglocke + Innenteil
4	21.1037	14,00	2 Endlamelle (Neuteil)
5	21.1038	1,60	1 Drahtsprengring
6	21.1035	14,00	1 Primärkette
7	21.1192	39,00	1 Kettenrad
8	21.1202	8,00	3 Außenlamelle mit "Reico"-Belag
9	21.1194	13,00	2 Innenlamelle (Neuteil)
10	21.1199	10,00	1 Kupplungsstift
11	4.00711.001	12,00	1 Scheibenrillenlager 51100
12	21.1198	10,50	1 Abhebering (gebraucht)
13	21.1039	0,60	8 Druckfeder
13a	4.00125.033	0,15	Bed. Scheibe 17 x 8,5 x 1,5
14	21.1041	9,00	1 Federteller (gebraucht)
15	21.1040	1,80	1 Drahtsprengring
16	21.1060	7,00	1 Dichtungskappe
17	21.1200	21,00	1 Kupplungsschnecke (gebraucht)
18	21.1201	3,60	1 Kupplungshebel
19	2.14580.003	0,15	1 Scheibe 25 x 8,4 x 2
20	4.00127.020	0,05	1 Federring 8
21	4.00934.015	0,10	1 Sechskantmutter M8
22	99.1034	1,00	1 Zugfeder
23	21.1058	2,40	1 Halteblech

# Tafel 5 Getriebe

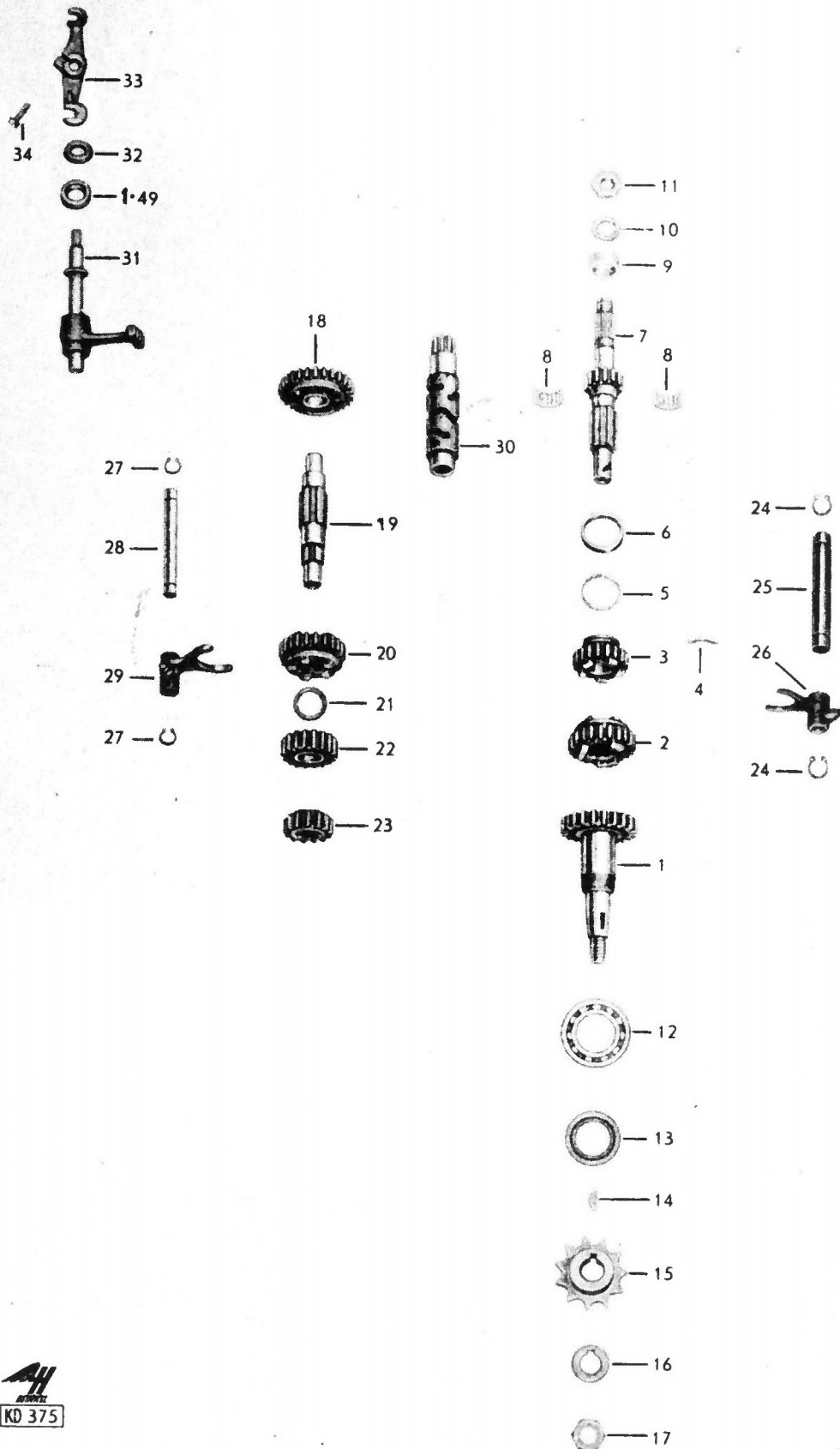

## GETRIEBE

Bild	Nummer	Euro	Stück	Bezeichnung
1	21.1245	45,00	1	Abtriebswelle mit Buchse (Neuteil)
2	21.1240	26,00	1	Schaltrad, 2. und 4. Gang (gebraucht)
3	21.1212	41,00	1	Klauenrad, 2. Gang (Neuteil)
4	21.1214	3,00	1	Segmentscheibe
5	21.1216	6,00	1	Sprengring (Neuanfertigung)
6	21.1215	5,00	1	Hülsenring (Neuanfertigung)
7	21.1208	35,50	1	Kupplungswelle (gebraucht)
8	21.1210	20,50	1	Nadellager, zweiteilig (alternativ)
9	21.1217	1,20	1	Distanzbuchse
10	2.14532.001	0,10	1	Federring 14
11	4.00936.009	0,50	1	Sechskantmutter M14 x 1,5 phs
12	4.00625.016	7,00	1	Ringrillenlager 6005
13	4.06504.008	4,00	1	Radialdichtring BA 25 x 35 x 7
14	4.06888.005	0,30	1	Scheibenfeder 4 x 5
15	99.1160	26,50	1	Kettenrad 11 Zähne (deutsche Herstellung)
15a	21.1166	29,50	1	Kettenrad Z=10, Beiw. (deutsche Herstellung)
16	99.1042	1,00	1	Sicherungsblech
17	4.00936.008	0,90	1	Sechskantmutter M12 x 1,5 (Linksgewinde,
18	21.1244	25,00	1	Lauftrad, 1. Gang (gebraucht)
18a	21.1221	9,00	1	Buchse
19	21.1209	38,50	1	Vorgelegewelle (gebraucht)
19a	21.1780	6,50	1	Buchse für Vorgelegewelle ø 14,0/17,5
19b	21.1086	6,50	Bed.	Buchse für Vorgelegewelle Untermaß ø
20	21.1236	25,00	1	Schaltrad, 1. und 3. Gang (gebraucht)
21	21.1218	4,70	1	Druckring
22	21.1241	25,00	1	Klauenrad, 3. Gang (gebraucht)
22a	21.1221	9,00	1	Buchse
23	21.1223	25,00	1	Zahnrad, 4. Gang (gebraucht)
24	4.00471.009	0,10	2	Sicherungsring 14 x 1
25	21.1229	7,00	1	Schaltgabelachse für 2. und 4. Gang
26	21.1228	25,00	1	Schaltgabel, 2. und 4. Gang
27	4.00471.006	0,10	2	Sicherungsring 10 x 1
28	21.1226	4,70	1	Schaltgabelachse, 1. und 3. Gang (gebraucht)
29	21.1225	21,00	1	Schaltgabel, 1. und 3. Gang (gebraucht)
30	21.1230	44,50	1	Schaltwalze (gebraucht)
31	21.1243		1	Schaltsegment
32	21.1085	0,30	1	Gummiring 13 x 18 x 2,5
33	21.1270	45,00	1	Schalthebel (Stahlguss)
34	4.00084.065	0,10	1	Zylinderschraube M6 x 20

## GETRIEBE MIT VERÄNDERTEM KLAUENSPIEL AB MOTOR-NR. 601 771

Bild Nummer	Euro	Stück	Bezeichnung
-------------	------	-------	-------------

Getriebe mit verändertem Klauenspiel ab M.Nr. 601 771:

1	21.2080	47,50	1 Abtriebswelle
2	21.2084	35,50	1 Schaltrad (Neu)
3	21.2087	34,50	1 Klauenrad 2. Gang mit veränd. Klauenspiel
18	21.2088	25,00	1 Laufrad 1. Gang
20	21.2084	35,50	1 Schaltrad (Neu)
22	21.2083	25,00	1 Klauenrad 3. Gang (gebraucht)

Sämtliche anderen Getriebeteile sind gleich.  
Bis Mot.Nr. 601 771 oben angeführte Teile nicht  
einzeln, sondern nur komplett austauschen!

# Tafel 6 Anlaß-Zünd-Lichtanlage

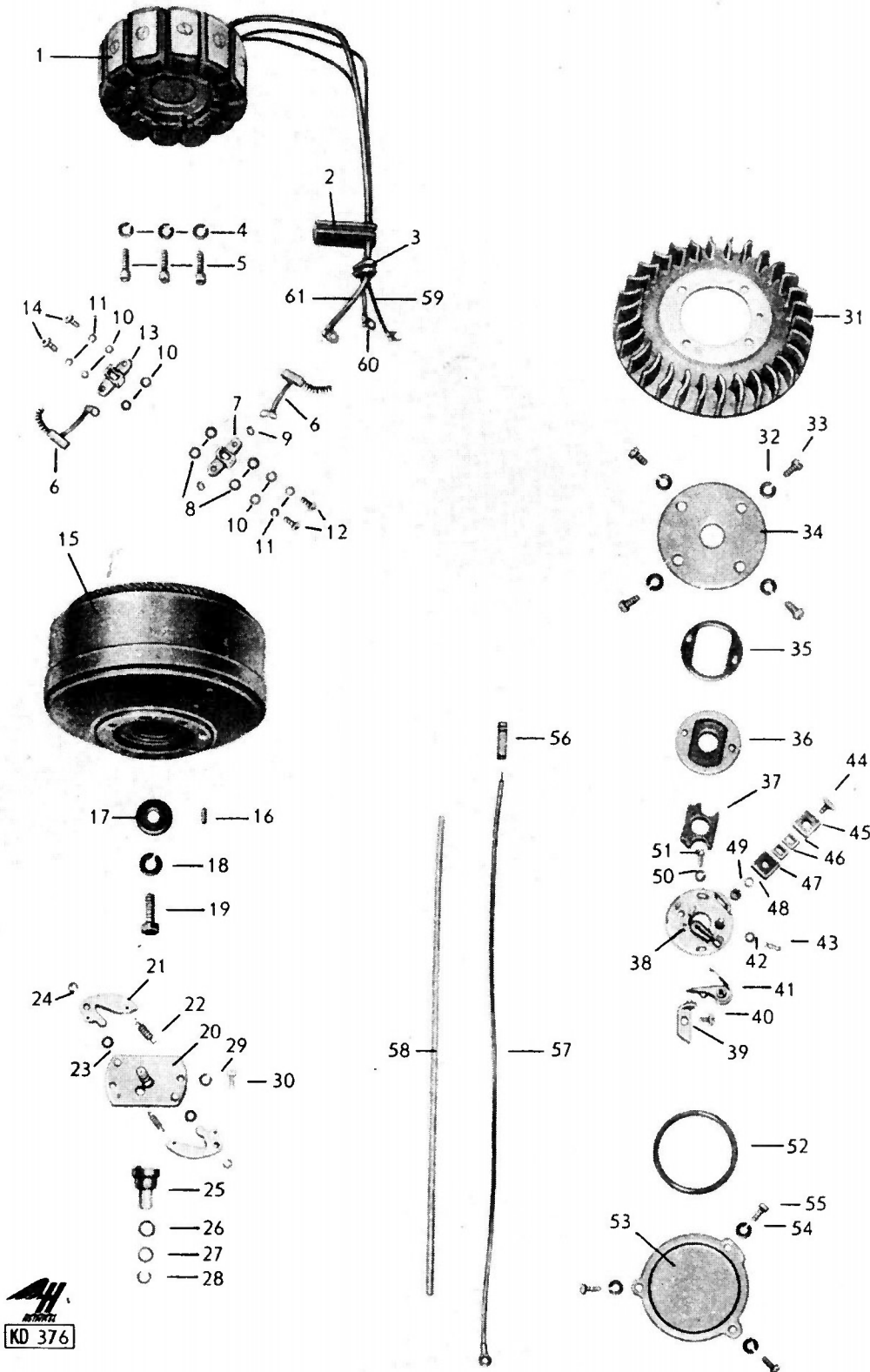

**AH**  
**KD 376**

## ANLASS-ZÜND-LICHT-ANLAGE

Bild Nummer	Euro	Stück	Bezeichnung
1a	99.3200		1 LIMA AZ/DAQ 90/12/1700 + 0,2R2
1	21.1278	125,00	1 Magnetsystem, vollständig (Reparatur)
2	21.1271	4,80	1 Kabeldurchführung
3	21.1063	2,30	1 Kabeldurchführung
4	4.00127.011	0,15	3 Federring 6 V2A
5	4.00912.020	0,10	3 Innensechskantschraube M6 x 25
6	21.1895	20,00	1 Satz Kohlebürsten (Neuanfertigung)
7	21.1493	3,00	2 Bürstenhalter AZSA 3 Z 1 x 304 (Neuteil)
8	21.1494	0,10	8 Isolierscheibe
9	99.3201		2 Isolierbüchse
9a	21.1491	7,00	Satz Isolierbüchsen und -scheiben (Bosch)
10	99.3202		8 Unterlegscheibe
11	4.00127.004	0,05	8 Federring 3
12	4.00086.005	0,10	4 Halbrundschrabe M3 x 10
13	21.1493	3,00	2 Bürstenhalter AZSA 3 Z 1 x 304 (Neuteil)
14	4.00086.003	0,10	4 Halbrundschrabe M3 x 8
15	21.1277	104,00	1 Anker AZAN 3 Z 3 Z (Reparatur)
16	4.00007.002		1 Zylinderstift
17	21.1275	2,00	1 Scheibe (Nachfertigung V2A)
18	4.00127.023	0,05	1 Federring 10
19	4.00931.067	0,40	1 Sechskantschraube M10 x 25 (10.9)
20a	21.1897		1 Selbstversteller ZVSV 1 Z 1 Z (überholt)
20	99.3203		1 Selbstverstellerplatte
21	99.3204		1 Fliehgewicht
22	21.1709	1,50	2 Feder für Fliehkraftversteller Bosch
23	99.3205		2 Isolierscheibe
24	99.3206		2 Sicherungsscheibe
25	21.2012		1 Nocken ZVNC 4Z 1Z f. Selbstverst.
26	99.3207		1 Isolierscheibe
27	99.3208		1 Scheibe
27a	99.3209		Bed. Ausgleichsscheibe
28	4.09045.001	0,30	1 Sprengring 8
29	4.00433.002	0,05	2 Scheibe 4,3
30	4.00084.016	0,10	2 Zylinderschraube 4 x 6 V2A
31	21.1062	23,50	1 Lüfterrad aus Alu (gebraucht)
31a	21.1061	21,50	Bed. Lüfterrad aus Kunststoff (gebraucht)
31b	21.2019	2,30	1 Verstärkungsscheibe für Kunststofflüfterrad
32	4.00127.015	0,05	4 Federring 6
33	4.00084.058	0,15	4 Zylinderschraube M6 x 12 V2A
34	21.1065	3,30	1 Deckblech
35	21.1047	0,40	1 Dichtung
36	21.1045	8,00	1 Filzhalter (Neuteil)
37	21.1274	0,90	1 Filzplatte
38a	21.1902		1 Unterbrecher, vollständig ZVU B 7 Z 1 Z
38	21.1898	48,00	1 Unterbrecherplatte (gebraucht, auf Anfrage)
39	21.1899	15,00	1 Kontaktträger + Unterbrecherhebel, komplett
40	21.1710	0,15	1 Zylinderschraube
41	21.1900		0 Unterbrecherhebel
42	99.3211		Bed. Ausgleichsscheibe
43	99.3212		1 Sprengring
45	99.3214		1 Isolierplatte
46	99.3215		1 Isolierplatte

## ANLASS-ZÜND-LICHT-ANLAGE

Bild	Nummer	Euro	Stück	Bezeichnung
47	99.3216		1	Isolierplatte
48	99.3217		1	Federring
49	99.3218		1	Sechskantmutter
50	4.00127.006	0,10	2	Federring 4 V2A
51	4.00084.016	0,10	2	Zylinderschraube 4 x 6 V2A
52	21.1046	0,80	1	Gummiring 48,9 x 2,62
53	21.1064	15,00	1	Verschlussdeckel V2A, verchromt
54	4.00127.006	0,10	3	Federring 4 V2A
55	4.00084.021	0,10	3	Zylinderschraube M4 x 10 V2A
56	21.1083	2,00	1	Gummimuffe
57	21.1901	3,40	1	Anschlusskabel mit Isolierrohr
58	21.1487	0,60	1	Isolierrohr
59	99.3219		1	Kabel DF
60	99.3220		1	Maschinenkabel D+ 61
61	99.3221		1	Anlasserkabel



# Tafel 7 Gemischbildung - Bing

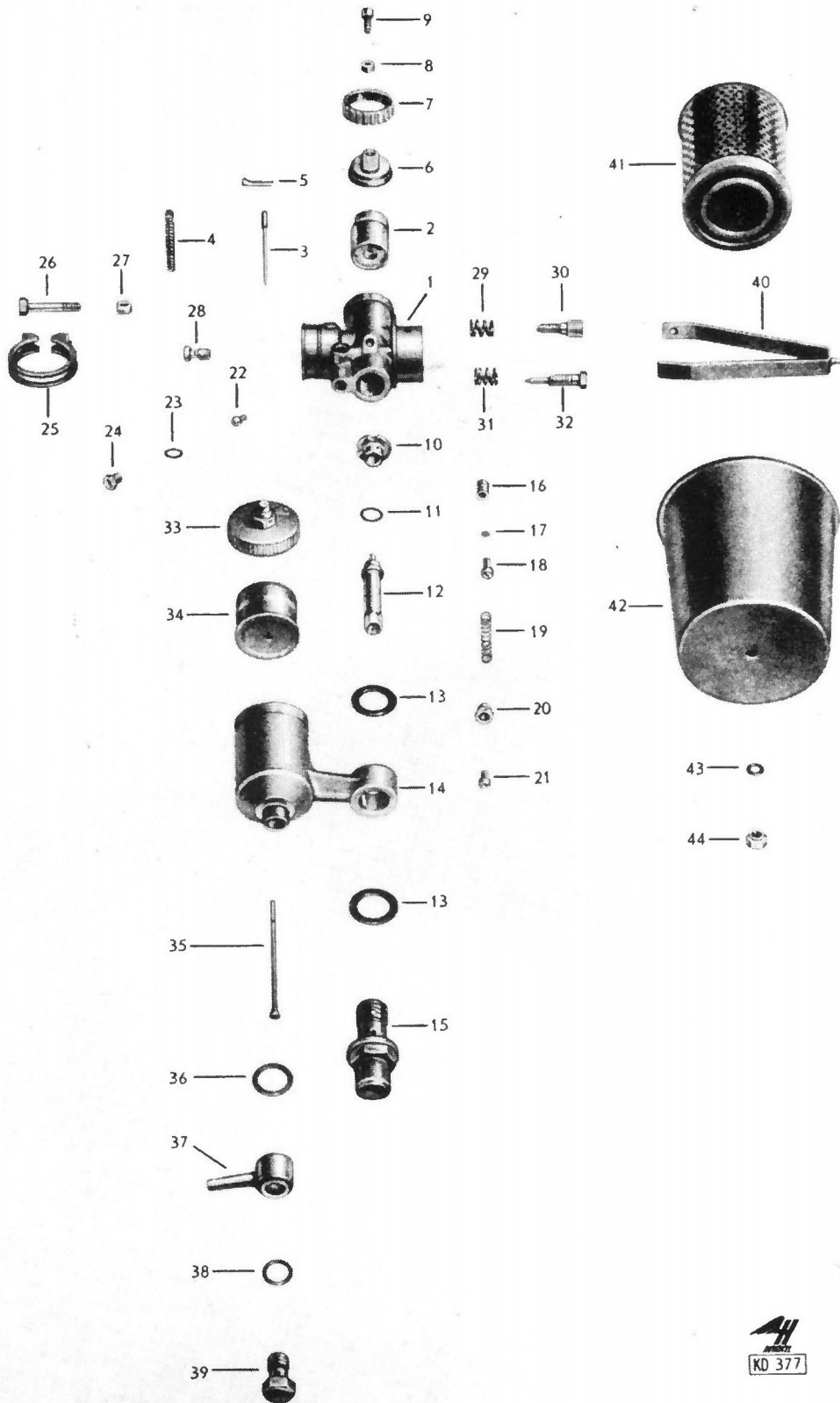

## GEMISCHBILDUNG BING

Bild Nummer      Euro      Stück      Bezeichnung  
 Alternativ zum Vergaser 21.1300 ist jetzt der auf der  
 nächsten Seite angegebene Vergaser lieferbar.  
 Filter, Glocke und Halter sind bei diesem Vergaser  
 anders und sind unter den ebenfalls dort angegebenen  
 Bestellnummern erhältlich.

1a	21.1300		1 Vergaser ø22 mm "Bing" 1/22/355 nicht
1	21.1830		1 Vergasergehäuse
1b	21.1871	4,70	Bed. Dichtungssatz für Vergaser (Bing)
1c	21.1873	20,00	Bed. Hartgewebeschale gegen Hitzestau im Vergaser
2	21.1834	24,00	1 Gasschieber (22-358)
3	21.1843	6,50	1 Düsennadel (46-925)
4	21.1852	0,60	1 Schieberfeder (60-110)
5	21.1854	0,70	1 Klemmbügel (61-400)
6	21.1831	4,50	1 Deckelplatte (20-050)
7	21.1832	7,50	1 Deckelverschraubung (21-480)
8	21.1838	0,30	1 Sechskantmutter (42-605)
9	21.1845	2,00	1 Stellschraube (50-050)
10	21.1835	11,00	1 Mischkammer-Einsatz (25-010)
11	21.1857	0,60	1 Dichtring (65-134)
12	21.1842	89,00	1 Pumpenzylinder (45-521)
12a	21.1859	120,00	1 Pumpe, komplett
13	21.1858	0,60	2 Dichtring (65-241)
14	21.1860	60,00	1 Schwimmergehäuse (30-140)
15	21.1848	23,00	1 Abschlusschraube (50-280)
16	21.1833	3,10	1 Pumpenkolben (22-010)
17	21.1855	0,60	1 Ventilplättchen (65-035)
18	21.1849	1,80	1 Verschraubung (50-340)
19	21.1851	0,30	1 Feder (60-090)
20	21.1847	3,00	1 Verschlusschraube (50-120)
21	21.1840	4,00	1 Hauptdüse (44-031)
21a	21.1869	4,00	Bed. Hauptdüse ø 85
21b	21.1877	4,00	Bed. Hauptdüse ø 88
21c	21.1878	4,00	Bed. Hauptdüse ø 90
21d	21.1879	4,00	Bed. Hauptdüse ø 92
21e	21.1880	4,00	Bed. Hauptdüse ø 95
21f	21.1881	4,00	Bed. Hauptdüse ø 98
21g	21.1882	4,00	Bed. Hauptdüse ø 100
22	21.1985	4,00	1 0030 Leerlaufdüse (44-031)
22a	21.1986	4,00	Bed. 0035 Leerlaufdüse
23	21.1856	0,60	1 Dichtring (65-102)
24	21.1837	0,70	1 Sechskantschraube (40-705)
25	21.1850	4,40	1 Klemmring (49-045)
26	21.1836	1,30	1 Klemmschraube (40-622)
27	21.1839	0,45	1 Mutter (42-611) 80er
28	21.1841	8,50	1 Leerlaufdüse (44-540)
29	21.1853	0,90	1 Feder (60-280)
30	21.1846	3,00	1 Stellschraube (50-080)
31	21.1853	0,90	1 Feder (60-280)
32	21.1844	9,50	1 Luftregulierschraube (50-018)
33	21.1861	20,00	1 Schwimmergehäusedeckel (32-721)
34	21.1863	49,00	1 Schwimmer (35-072)

## GEMISCHBILDUNG BING

Bild Nummer	Euro	Stück	Bezeichnung
35	21.1864	5,10	1 Schwimbernadel (47-960)
36	21.1867	0,50	1 Dichtring (65-191)
37	21.1862		1 Schlauchschwenkanschluss (34-030) n.m.
38	21.1866	0,60	1 Dichtring (65-135)
39	21.1865	3,00	1 Befestigungsschraube (50-938)
40	21.1447	7,50	1 Halter (V2A)
41	99.1304	12,00	1 Filterpatrone für neuen und alten Vergaser
41a	99.1305	16,50	wahlw. Filter, wie "Original" nur für alte Vergaser
41b	21.2011	1,00	1 Gummiring
42	21.2006	11,00	1 Glocke Neuanfertigung
44	4.00985.001	0,10	1 Stopmutter M5

Der neue Vergaser (Ersatz für 21.1300)

v	21.2100	164,00	1 Vergaser ø 22 mm "Bing", 1/22/Alternativ
Va	21.2101	189,00	Bed. Vergaser 21.2100 mit Filter, Glocke und
Vb	21.2113	4,00	Bed. DICHTUNGSSATZ komplett

folgende Bildnummern für den neuen Vergaser 21.2100 entsprechen nur sinngemäß den Abbildungen in der Bildtafel 7

40	21.2104	7,50	1 Halter für Glocke am Vergaser 21.2100
41	21.2102	9,00	1 Filter, nur für neuen Vergaser (A2 11 cm
42	21.2103	8,00	1 Glocke für Vergaser 21.2100
2	21.2106	20,00	1 Gasschieber
12a	21.2107	95,00	1 Beschleunigerpumpe komplett
15	21.2110	3,50	1 Abschlussschraube
21	21.2112	4,00	1 Hauptdüse ø 115
21	21.2116	4,00	Bed. Hauptdüse ø 110
21	21.2119	4,00	Bed. Hauptdüse ø 105
22	21.2111	10,00	1 Leerlaufdüse ø 35
22	21.2118	10,00	Bed. Leerlaufdüse ø 30
22	21.2117	10,00	Bed. Leerlaufdüse ø 40
32	21.2120	2,50	1 Luftregulierschraube
34	21.2115	6,50	1 Schwimmer
34a	21.2114	0,60	1 Schwimmerachse
35	21.2105	6,50	1 Schwimbernadel
37	21.2108	2,40	1 Schlauchschwenkanschluss
39	21.2109	2,00	1 Hohlschraube

# Tafel 8 Luftabführungsanlage/Auspuffanlage

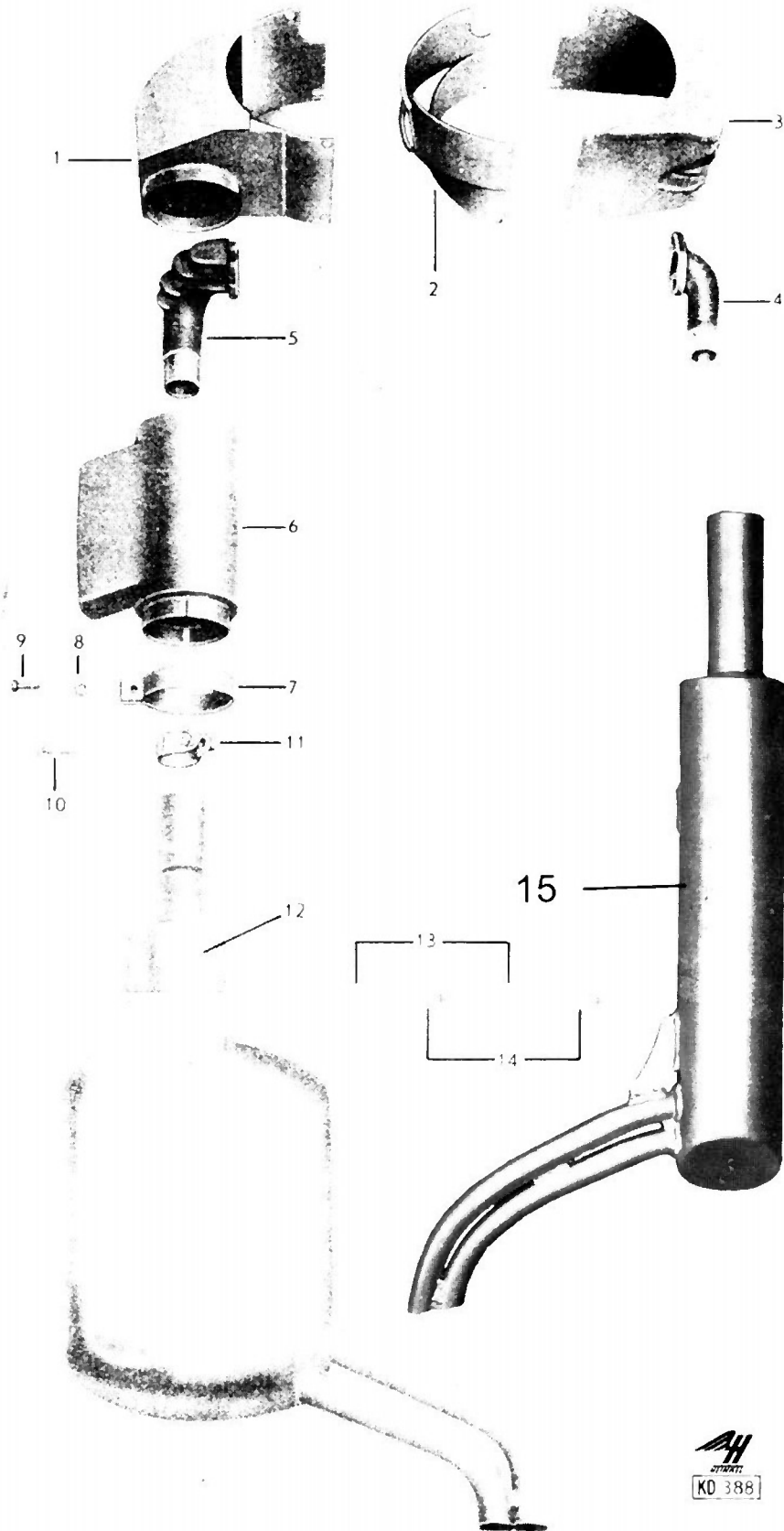

## LUFTABFÜHRUNGSANLAGE/AUSPUFFANLAGE

Bild Nummer	Euro	Stück	Bezeichnung
1	21.1289	80,00	1 Luftabführungsblech, Auspuffseite V2A
2	21.1290	32,50	1 Innenwand (Neuteil)
3	21.1296	80,00	1 Luftabführungsblech, Ansaugseite (Neuteil)
4	21.1299	19,00	1 Ansaugkrümmer
4a	21.1678	17,00	wahlw. Ansaugkrümmer mit Pertinaxbuchse (Tauschteil)
5	21.1310	65,00	1 Auslasskrümmer Nachfertigung
6	21.1311	70,00	1 Luftabführungsrohr für Dämpfer 21.1314 ø 77
6a	21.1312	39,00	wahlw. Luftabführungsrohr für Dämpfer 21.1402
7	21.1308	5,30	1 Rohrschelle (V2A)
8	4.00934.011	0,10	1 Sechskantmutter M6 V2A
9	4.00933.031	0,10	1 Sechskantschraube M6 x 20
10	4.00931.051	0,40	1 Sechskantschraube M8 x 35
11	21.1420	3,00	1 Norma-Spannschelle
12	21.1314	125,00	1 Abgasschalldämpfer Ausführung 103 A2
12a	11.1349	25,00	Bed. Auspuffzierblende (Alu, poliert)
13	4.00127.019	0,05	2 Federring 8
14	4.00933.046	0,25	2 Sechskantschraube M8 x 20 V2A
15	21.1402	99,00	wahlw. Abgasschalldämpfer, rund (Ausführung Holland)

# Tafel 9 Schwingarm

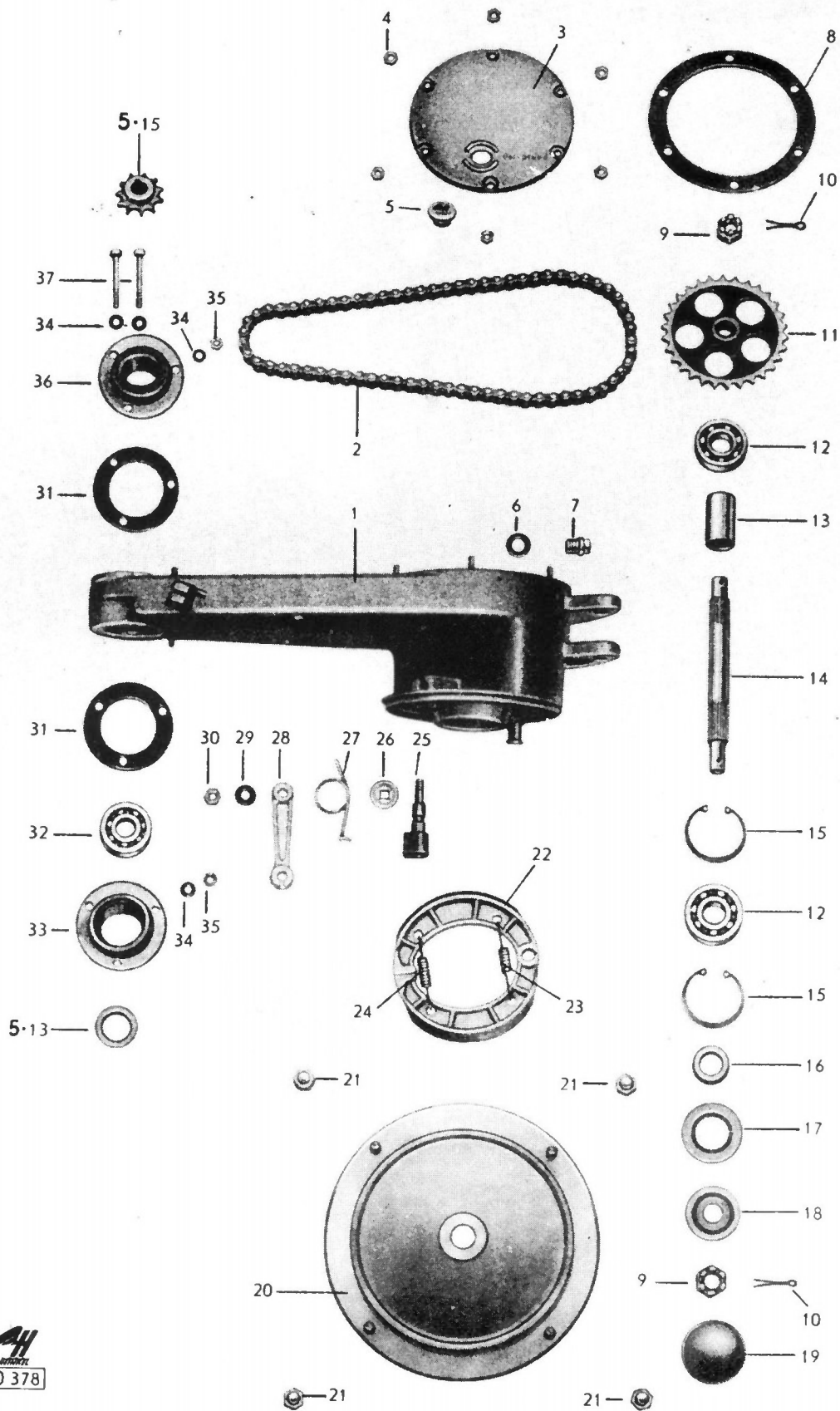

## SCHWINGARM

Bild Nummer	Euro	Stück	Bezeichnung
1	21.1784	47,50	1 Schwingarm (gebraucht)
1a	4.00835.005	1,40	6 Stiftschraube M6 x 18
1b	4.00835.002	1,40	6 Stiftschraube M6 x 10 (Neuteil)
1c	4.00835.003	1,40	2 Stiftschraube M6 x 15 (Neuteil)
2	21.1157	20,00	1 Einfach-Rollenkette 70 Glieder
3	21.1446	45,00	1 Deckel (Alu, poliert) mit Schraube +
3a	21.1449	23,00	wahlw. Deckel aus Edelstahl, verchromt (ohne
4a	4.00126.001	0,05	6 Scheibe 7
4	4.00934.011	0,10	6 Sechskantmutter M6 V2A
5	21.1184	3,00	1 Stopfen für Kunststoffdeckel
6	4.07603.026	0,40	1 Aludichtring 16 x 22
6a	4.07603.030	0,30	Bed. Aludichtring 18 x 24 (Übermaß)
7	4.00910.002	3,00	1 Verschlusschraube M16 x 1,5
7a	4.00910.001	3,00	Bed. Verschlusschraube M18 x 1,5 (Übermaß)
8	21.1162	2,00	1 Dichtung für Plastikdeckel
8a	21.1460	4,00	1 Dichtung für Deckel 21.1446
9	4.00935.008	1,40	2 Kronenmutter M16 x 1,5
10	4.00094.023	0,10	2 Splint 4 x 40
11	21.1159	41,00	1 Kettenrad (Z=30) Solo (deutsche Herstellung)
11a	21.1007	41,50	Bed. Kettenrad (Z=31) Beiwagen
11b	4.00988.001	0,50	Bed. Passscheibe 20 x 28 x 0,5
11b	4.00988.002	0,60	oder Passscheibe 20 x 28 x 1
11b	4.00988.003	0,80	oder Passscheibe 20 x 28 x 2
12	4.00625.039	9,00	2 Ringrillenlager 6304
oder wahlweise an	Radseite (vergl. INFO 3/91 S. 31)		
12	4.00625.037	11,00	1 Ringrillenlager 6304-1RS
13	21.1154	5,50	1 Abstandshülse
14	21.1177	69,00	1 Antriebswelle (Nachfertigung)
15	4.00472.021	1,80	2 Sicherungsring 52 x 2
16	21.1002	7,00	1 Abstandshülse
17	21.1170	5,00	1 Radialdichtring 30 x 52 x 10
18	99.1164	2,70	1 Halblech
19	99.1163	4,50	1 Schutzkappe
20	21.1188	189,00	1 Radnabe 4-Loch (Neuteil)
			Bild 20a (ab Fg.Nr. 0255 101)
20a	20.1102	77,00	1 Radnabe, hinten, 5-Loch (Reparatur)
21	11.1185	5,00	4 Radmutter V2A
Bild 21a bis 21c (ab Fg.Nr. 0255 101)			
(Schwinge)			
21a	4.00127.020	0,05	5 Federring 8
21b	4.00934.034	0,30	5 Sechskantmutter M8
21c	11.1537	3,30	5 Stützblech für M8-Gewinde V2A
22	99.1009	14,00	Paar Bremsbacken
22	99.1010	39,00	Paar Bremsbacken Übergröße
23	99.1004	1,50	1 Zugfeder am Stützbolzen
24	99.1003	1,50	1 Zugfeder am Bremsschlüssel
25	21.1005	20,00	1 Bremsschlüssel (gebraucht)
26	99.1002	6,00	1 Stirnzahnscheibe (gebraucht)
27	21.1003	3,00	1 Rückholfeder (Neuanfertigung)

## SCHWINGARM

Bild	Nummer	Euro	Stück	Bezeichnung
28	21.1183	12,00	1	Bremshebel (Hinterrad)
29	4.00137.014	0,10	1	Federscheibe 8 (gewölbt)
30	4.00934.015	0,10	1	Sechskantmutter M8
31	21.1152	0,50	2	Dichtung
32	4.00625.047	8,00	1	Ringrillenlager 6303
33	21.1151		1	Lagerhülse (im Schwingenlagersatz enthalten)
s	21.1153	145,00	Satz	Schwingenlagersatz Neuteil
Sa	99.1073	25,00	2	Buchse (auch im Schwingenlagersatz)
34	4.07603.002	0,20	4	Aludichtring 6 x 12
35	4.00934.009	0,10	2	Sechskantmutter M6 (verzinkt)
36	21.1150		1	Lagerhülse (Deckelseite)
37	4.00931.031	0,30	2	Sechskantschraube M6 x 60



# Tafel 10 Motorlagerung

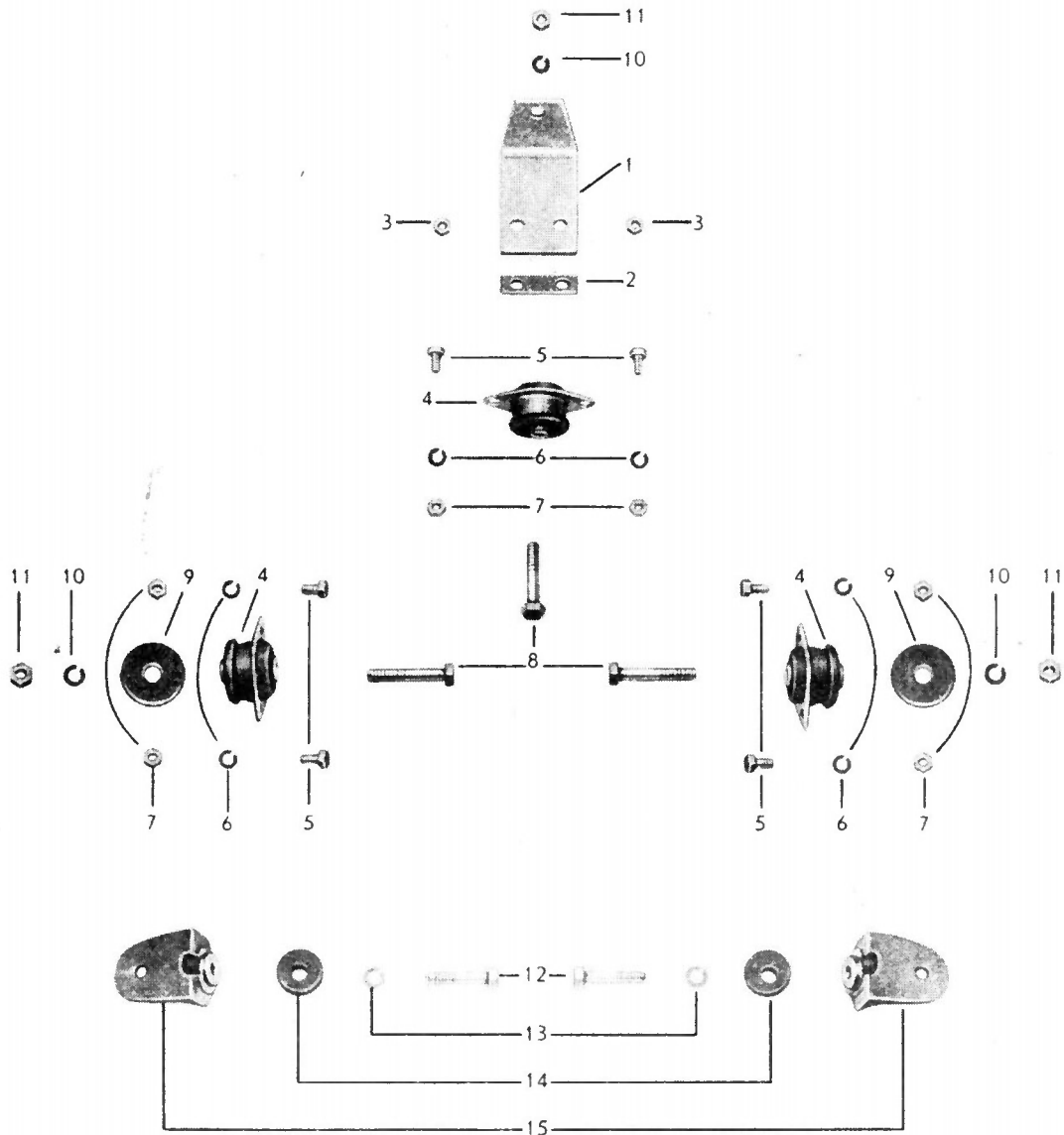

## MOTORLAGERUNG

Bild Nummer		Euro	Stück	Bezeichnung
1	21.1116	13,00	1	Bügel für Motoraufhängung V2A
2	21.1113	1,20	1	Sicherungsblech
3	4.70616.001	0,30	2	Sechskantmutter M10 (flach)
4	99.1226	26,00	3	Motorlager, wie Original
4a	99.1229	14,00	wahlw.	Motorlager (nicht original, Ersatzfertigung)
5	4.00933.041	0,20	6	Sechskantschraube M8 x 15
6	4.00127.020	0,05	6	Federring 8
7	4.00934.015	0,10	6	Sechskantmutter M8
8	4.00931.073	0,30	3	Sechskantschraube M10 x 60
8	4.00931.074	0,80	oder	Sechskantschraube M10 x 60 V2A
9	99.1228	1,00	2	Scheibe
10	4.00127.022	0,05	3	Federring 10
11	4.00934.020	0,20	3	Sechskantmutter M10
12	4.00931.070	0,30	2	Sechskantschraube M10 x 45
13	4.00127.022	0,05	2	Federring 10
14	21.1109	3,20	2	Unterlagscheibe V2A
15	21.1111	12,00	2	Lagerbügel (gebraucht)

# Tafel 11 Rahmen

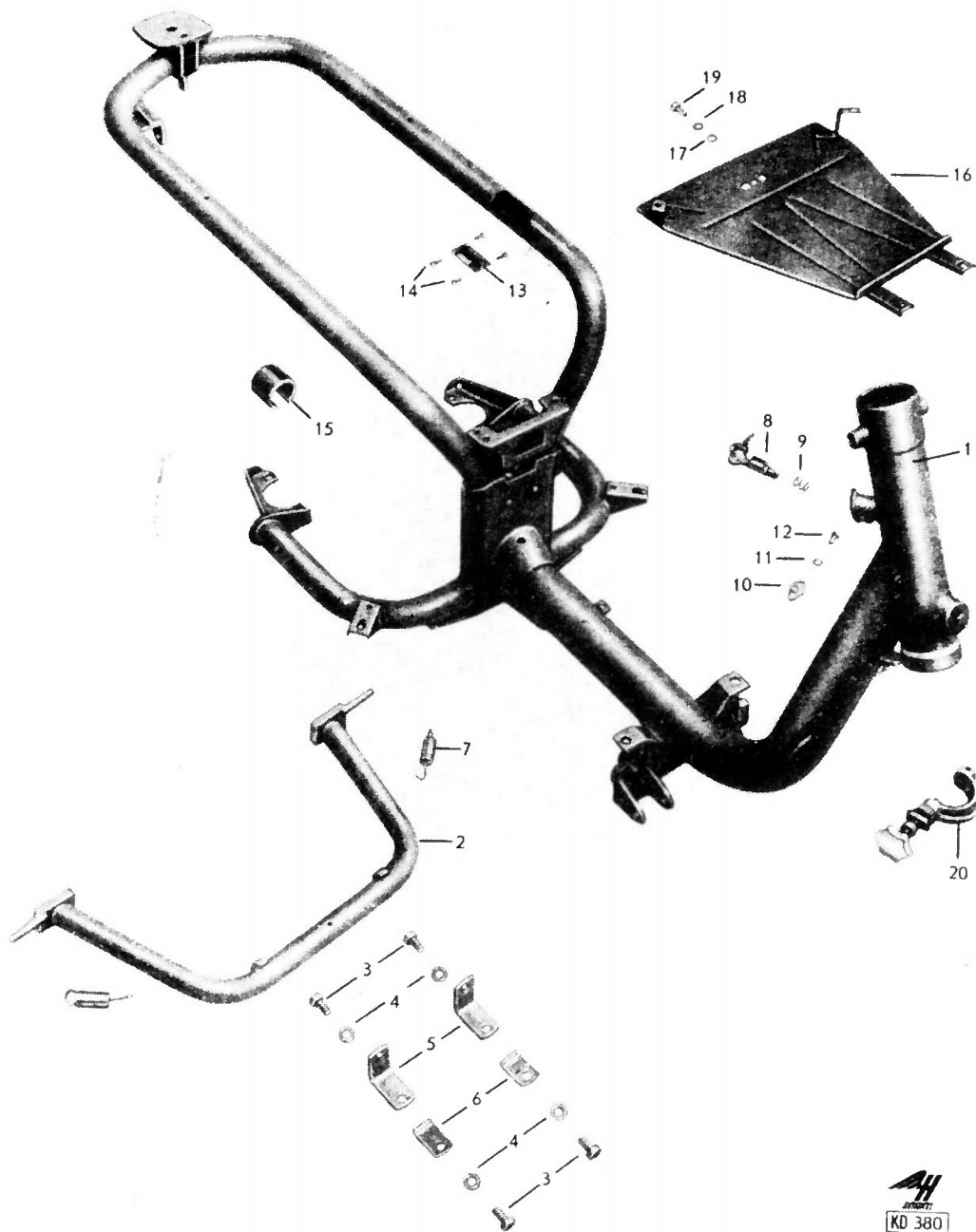

## RAHMEN

Bild Nummer	Euro	Stück	Bezeichnung
1	11.1212	119,00	1 Rahmen, gebraucht (ohne Brief)
U	11.2009	18,00	Bed. Umbausatz zur Bef. des neuen Kotfl. am Rahmen
2	11.1211	56,00	1 Ständer ab Fahrgestellnr. 0205 001
2	11.1213	58,00	wahlw. Ständer (Typ 103 A2) in V2A
2a	11.1210	3,20	2 Ständerendgummi
3	4.00933.046	0,25	4 Sechskantschraube M8 x 20 V2A
4	4.00127.021	0,15	4 Federring 8 V2A
5	11.1208	2,40	2 Befestigungswinkel
6	11.1350	2,40	2 Blattfeder (Neufertigung)
7	11.1209	2,90	2 Zugfeder
S	11.2082	52,00	Bed. Seitenständer m. Doppelfeder TÜV-Anforderung
Sa	11.2083	6,00	Bed. Doppelfeder f. Seitenst. lt. TÜV- Vorgabe
8	11.1335	9,00	1 Lenkschloss, nicht original (passt nahezu)
9	11.1014	0,30	1 Druckfeder
10	11.1013	1,50	1 Abschlussdeckel
11	4.00137.002	0,05	1 Federscheibe 4 (gewölbt) V2A
12	4.01476.007	0,10	1 Kerbnagel 4 x 10
13	11.1233	14,00	1 Typenschild
14	4.01476.001	0,10	4 Kerbnagel 2 x 4
15	11.1015	1,50	2 Gummischlauch
16	11.1341	50,00	1 Unterschutz (V2A)
17	4.09021.004	0,05	1 Scheibe 6,4 (Leichtmetall)
18	4.00127.011	0,15	1 Federring 6 V2A
19	4.00933.026	0,10	1 Sechskantschraube M6 x 15
20	11.1730	68,00	1 Lenkungsdämpfer mit Einbauanleitung (Ersatz)

# Tafel 12 Vordergabel/Hinterradfederung

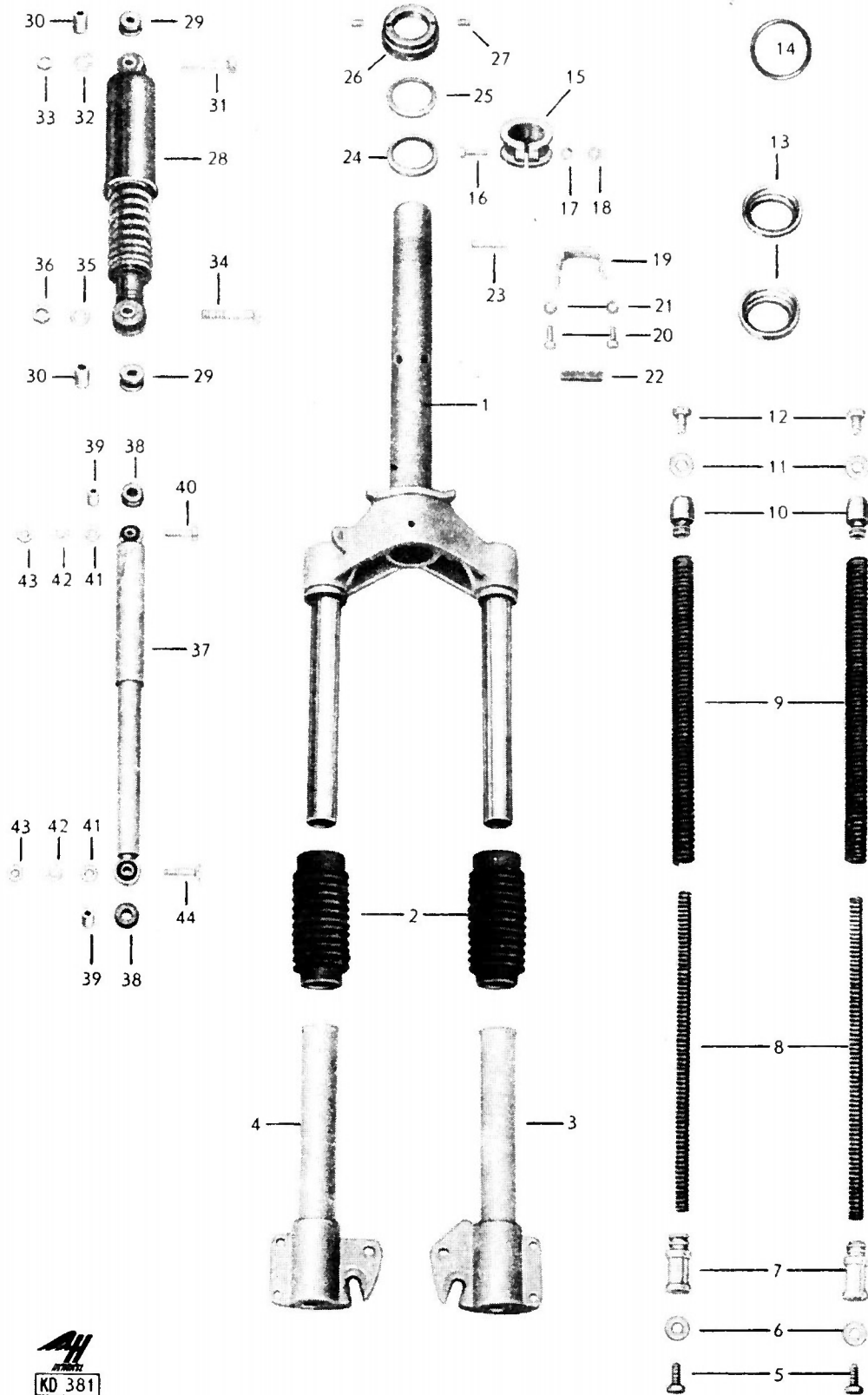

## VORDERGABEL/HINTERRADFEDERUNG

Bild Nummer	Euro	Stück	Bezeichnung
1a	11.1167	130,00	1 Vordergabel, gebraucht (auf Anfrage)
1	11.1160	89,00	1 Oberenteil (auf Anfrage)
2	11.1153	7,00	2 Faltenbalg
3	11.1161	74,00	1 Außenrohr, rechts (neu)
4	11.1162	74,00	1 Außenrohr, links (neu)
5	4.00933.046	0,25	2 Sechskantschraube M8 x 20 V2A
6	11.1152	0,90	2 Dichtscheibe
7	11.1148	10,50	2 Federhalter, unten
8	11.1155	10,00	2 Druckfeder, innen (grün) für normale
8	11.1175	10,00	wahlw. Druckfeder innen (rot) verstärkt
9	11.1154	13,00	2 Druckfeder, außen (grün) für normale
9	11.1174	13,00	wahlw. Druckfeder außen (rot) verstärkt
10	11.1147	6,50	2 Federhalter, oben gebraucht
11	11.1149	0,80	2 Scheibe 8 x 24 x 4 zn
12	11.1150	1,20	2 Sechskantschraube M10 x 25
13	11.1038	23,00	2 Rahmenlaufring (Neuteil)
14	11.1166	0,90	2 Dichtring 4 x 60
15	11.1036	10,50	1 Klemmschelle (gebraucht)
16	4.00931.048	0,30	1 Sechskantschraube M8 x 30 (10.9)
17	4.00137.012	0,05	1 Federscheibe 8 (gewölbt)
18	4.00934.015	0,10	1 Sechskantmutter M8
19	11.1163	3,40	1 Kabelhalter V2A
20	4.00933.009	0,10	2 Sechskantschraube M5 x 8 V2A
21	4.00137.006	0,05	2 Federscheibe 5 (gewölbt)
22	11.1164	0,60	1 Unterlegstück Gummi
22a	11.1165		1 Gummiklebeband
23	11.1040	0,70	1 Zylinderstift
24	11.1151	15,00	1 Gabellauftring, unten (Neuteil)
25	11.1039	15,00	1 Gabellauftring, oben (Neuteil)
25a	4.05401.006	3,00	66 Satz Kugeln ø 5 mm
26	11.1158	16,50	1 Ringmutter
27	4.00551.023	0,40	2 Gewindestift M6 x 8 V2A
28	11.1833	120,00	1 Federbein Hagon, verstellbar
29	11.1733		2 Gummipuffer f. Stoßd. alte Ausf. nicht
30	11.1734		2 Befestigungsbuchse
31	4.00931.087	0,50	1 Sechskantschraube M12 x 55
32	4.00127.025	0,05	1 Federring 12
32	4.00127.028	0,15	oder Federring B 12 V2A
33	4.00934.023	0,20	1 Sechskantmutter M 12
33	4.00934.024	0,30	oder Sechskantmutter M 12 V2A
34	4.00931.091	0,90	1 Sechskantschraube M12 x 75 V2A
35	4.00125.020	0,10	2 Scheibe 13
36	99.1019	0,60	1 Springstopmmutter
37	11.1156	65,00	1 Stoßdämpfer für Telegabel
38	11.1736		2 Gummipuffer
39	11.1737		2 Befestigungsbuchse
40	4.00931.048	0,30	1 Sechskantschraube M8 x 30 (10.9)
41	11.1241	0,15	2 Scheibe
42	4.00127.020	0,05	2 Federring 8
43	4.00934.015	0,10	2 Sechskantmutter M8
44	11.1159	0,50	1 Senkschraube mit Innensechskant M8 x 40 zn

# Tafel 12a Vordergabel

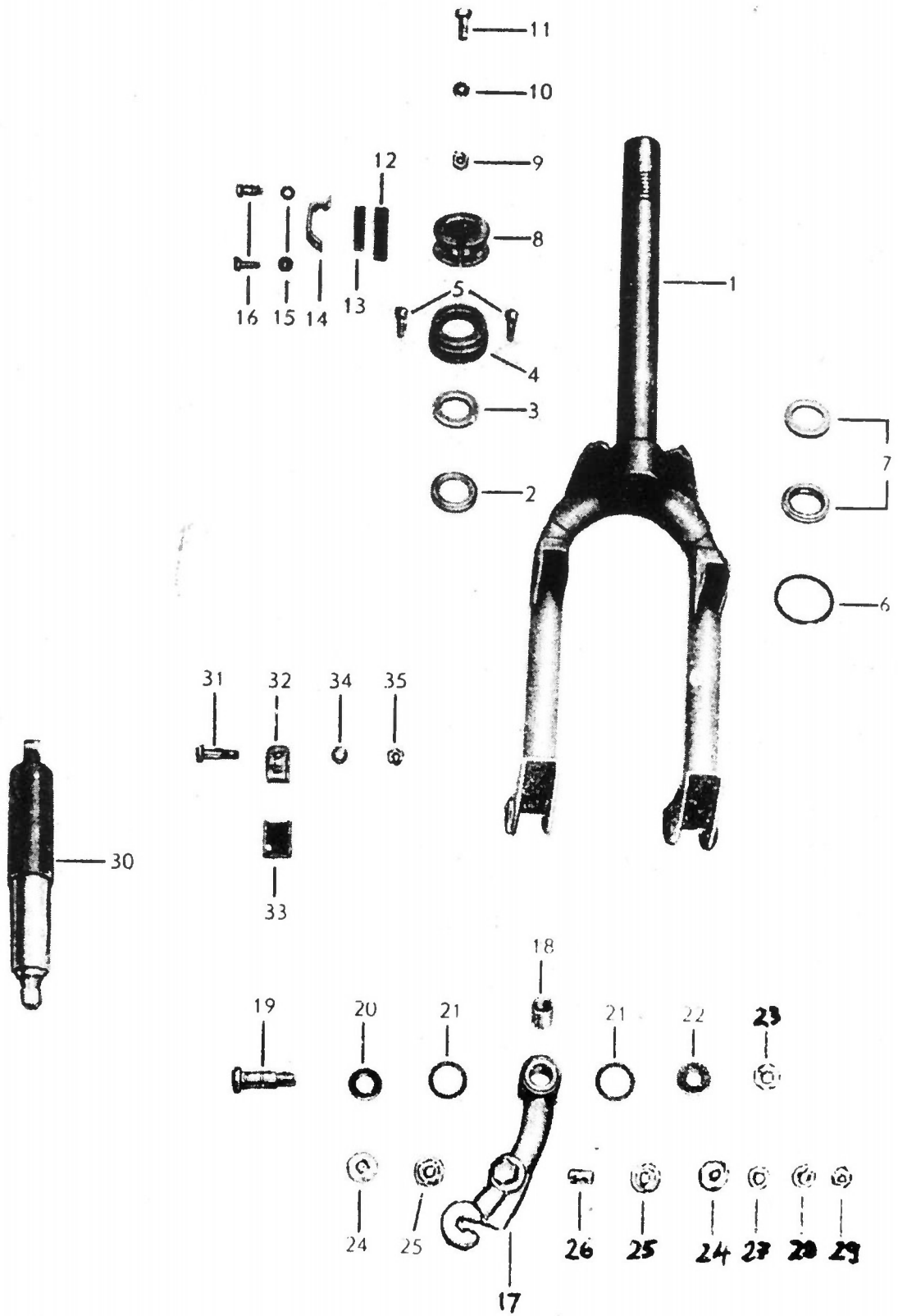

## VORDERGABEL

Bild Nummer	Euro	Stück	Bezeichnung
ab Fg.Nr. 0255 601			
1a	11.2099	148,00	1 Vorderradgabel, Neuteil
1	11.2100		1 Gabel
1b	11.1040	0,70	1 Zylinderstift
2	11.1151	15,00	1 Gabellauftring, unten (Neuteil)
3	11.1039	15,00	1 Gabellauftring, oben (Neuteil)
4	11.1158	16,50	1 Ringmutter
5	4.00479.010	1,30	2 Vierkantschraube
6	11.1166	0,90	2 Dichtring 4 x 60
7	11.1038	23,00	2 Rahmenlauftring (Neuteil)
7a	4.05401.006	3,00	66 Satz Kugeln ø 5 mm
8	11.1036	10,50	1 Klemmschelle (gebraucht)
9	4.00934.015	0,10	1 Sechskantmutter M8
10	4.00137.012	0,05	1 Federscheibe 8 (gewölbt)
11	4.00931.048	0,30	1 Sechskantschraube M8 x 30 (10.9)
12	11.1164	0,60	1 Unterlegstück Gummi
13	11.1165		1 Gummiklebeband
14	11.1163	3,40	1 Kabelhalter V2A
15	4.00137.006	0,05	2 Federscheibe 5 (gewölbt)
16	4.00933.009	0,10	2 Sechskantschraube M5 x 8 V2A
17	11.2118	15,00	1 Schwingarm, links (Tauschteil)
18	14.1284	7,20	1 Buchse
17a	11.2114	15,00	1 Schwingarm, rechts (Tauschteil)
18a	14.1284	7,20	1 Buchse
19	14.1187	25,00	2 Passschraube (Neuanfertigung)
20	14.1287	1,20	2 Passscheibe, innen (Nachfertigung)
21	14.1417	0,60	4 Dichtring
22	14.1288	1,20	2 Passscheibe, außen (Nachfertigung)
23	11.2120	0,60	2 Sechskantmutter M12 x 1
23a	4.71412.001		2 Kugelwulstschmierkopf 6
24	11.2123	2,00	4 Abdeckscheibe V2A
25	11.2129		4 Buchse
26	11.2122		2 Abstandsbuchse
27	11.2124	0,10	2 Scheibe
28	4.00127.022	0,05	2 Federring 10
29	4.00936.015	0,15	2 Sechskantmutter M10 x 1 (flach)
30	11.2121	145,00	Paar Schwingungsdämpfer, Federbeine für Schwinge
31	4.00931.050	0,25	2 Sechskantschraube M8 x 35
32	14.1412	1,80	2 Kabelschelle
33	13.1381		2 Schutzgummi
34	4.00127.020	0,05	2 Federring 8
35	4.00934.034	0,30	2 Sechskantmutter M8



# Tafel 13 Vorderradnabe / Kotflügel

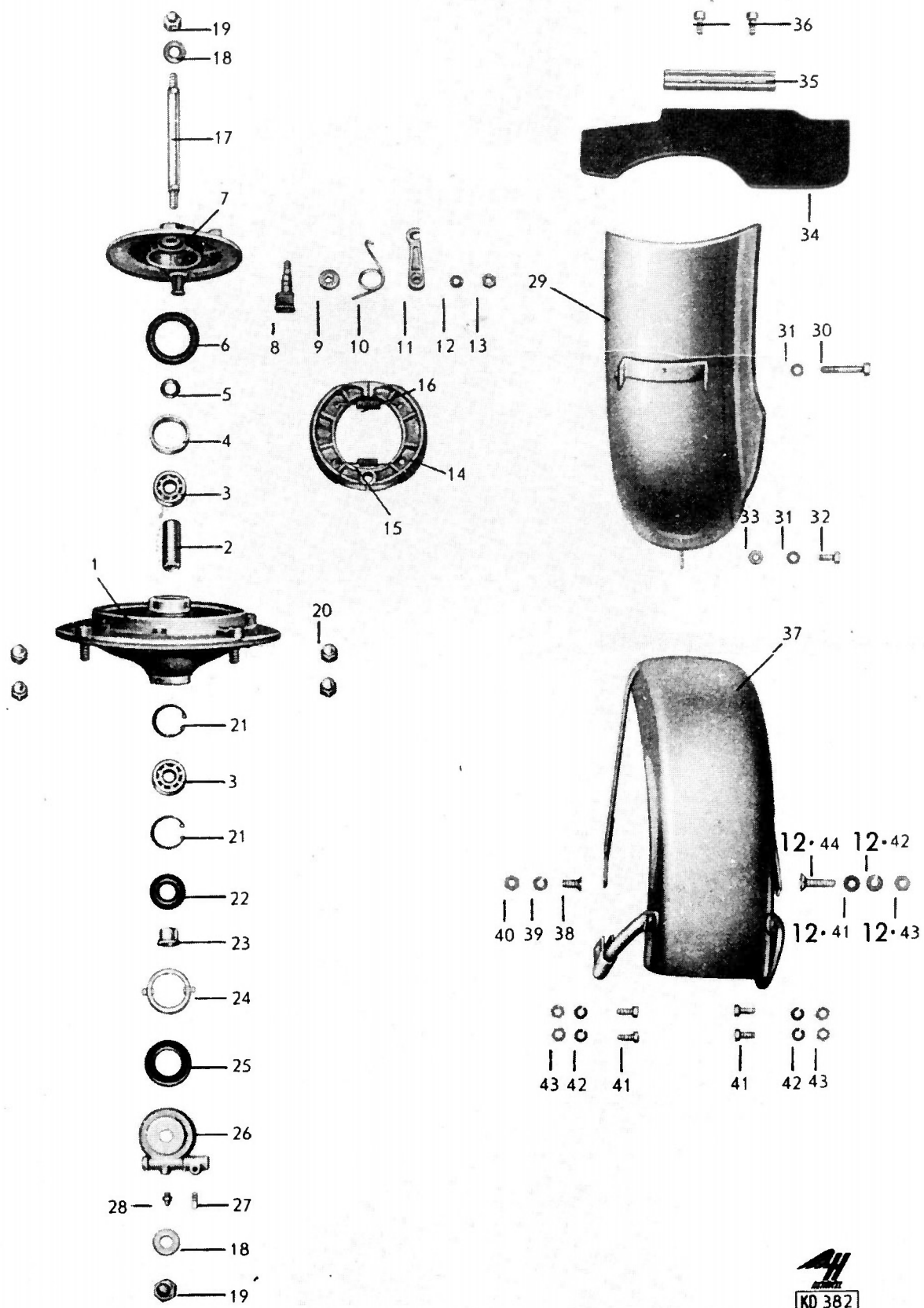

## VORDERRADNABE/TACHOANTRIEB/KOTFLÜGEL

Bild Nummer	Euro	Stück	Bezeichnung
1	11.1180	75,00	1 Vorderradnabe richten und ausdrehen
2	11.1170	2,70	1 Abstandshülse
3	4.00625.018	5,30	2 Ringrillenlager 6202
3	4.00625.049	7,00	wahlw. Ringrillenlager 6202 2RS
4	11.1168		1 Ring
5	99.1231	0,30	1 Passscheibe 15 x 21 x 0,5
6	11.1171	5,30	1 Radialdichtring 45 x 60 x 7
7	11.1182	35,00	1 Bremsankerplatte (Reparatur)
8	99.1224	10,00	1 Bremsschlüssel (gebraucht)
9	99.1002	6,00	1 Stirnzahnscheibe (gebraucht)
10	99.1238	2,10	1 Rückholfeder
11	99.1232	13,00	1 Bremshebel ab Fg.Nr. 189 951
12	4.00137.014	0,10	1 Federscheibe 8 (gewölbt)
13	4.00934.015	0,10	1 Sechskantmutter M8
14	99.1009	14,00	Paar Bremsbacken
14	99.1010	39,00	Paar Bremsbacken Übergroße
15	99.1004	1,50	1 Zugfeder am Stützbolzen
16	99.1003	1,50	1 Zugfeder am Bremsschlüssel
17	99.1225	25,00	1 Vorderachse V2A
18	4.01440.008	1,80	2 Scheibe 12 mit Fase
19	4.01587.012	3,00	2 Hutmutter M12 x 1,5 V2A ohne Nylon (hohe)
20	11.1185	5,00	4 Radmutter V2A
21	4.00472.014	0,90	2 Sicherungsring 35 x 1,5
22	11.1173	3,90	1 Radialdichtring 20 x 35 x 10
23	11.1169	6,00	1 Buchse (Neuanfertigung)
24	14.1310	3,90	1 Mitnehmerring (Neuanfertigung)
25	11.1127	1,20	1 Dichtung
26	11.1140	129,00	1 Nabenantrieb (Neuteil)
27	11.1727	0,70	1 Schraube M6 x 15
28	11.1728	0,60	1 Schmiernippel
29	11.1326	95,00	1 Kotflügel, hinten (Neuteil)
30	4.00931.037	0,40	1 Sechskantschraube M6 x 90
31	4.00127.011	0,15	2 Federring 6 V2A
32	4.00933.028	0,25	1 Sechskantschraube M6 x 18 V2A
33	4.00934.011	0,10	1 Sechskantmutter M6 V2A
34	21.1118	3,90	1 Schutzlappen
35	21.1117	1,80	1 Leiste (V2A)
36	4.00933.020	0,10	2 Sechskantschraube M6 x 10
37	11.1106	63,00	1 Vorderkotflügel (Neuteil)
38	4.00063.032	0,10	1 Senkschraube M8 x 20
39	4.00127.020	0,05	1 Federring 8
40	4.00934.015	0,10	1 Sechskantmutter M8
41	4.00933.026	0,10	4 Sechskantschraube M6 x 15
42	4.00127.011	0,15	4 Federring 6 V2A
43	4.00934.011	0,10	4 Sechskantmutter M6 V2A

Tafel 13a Vorderradnabe / Kotflügel

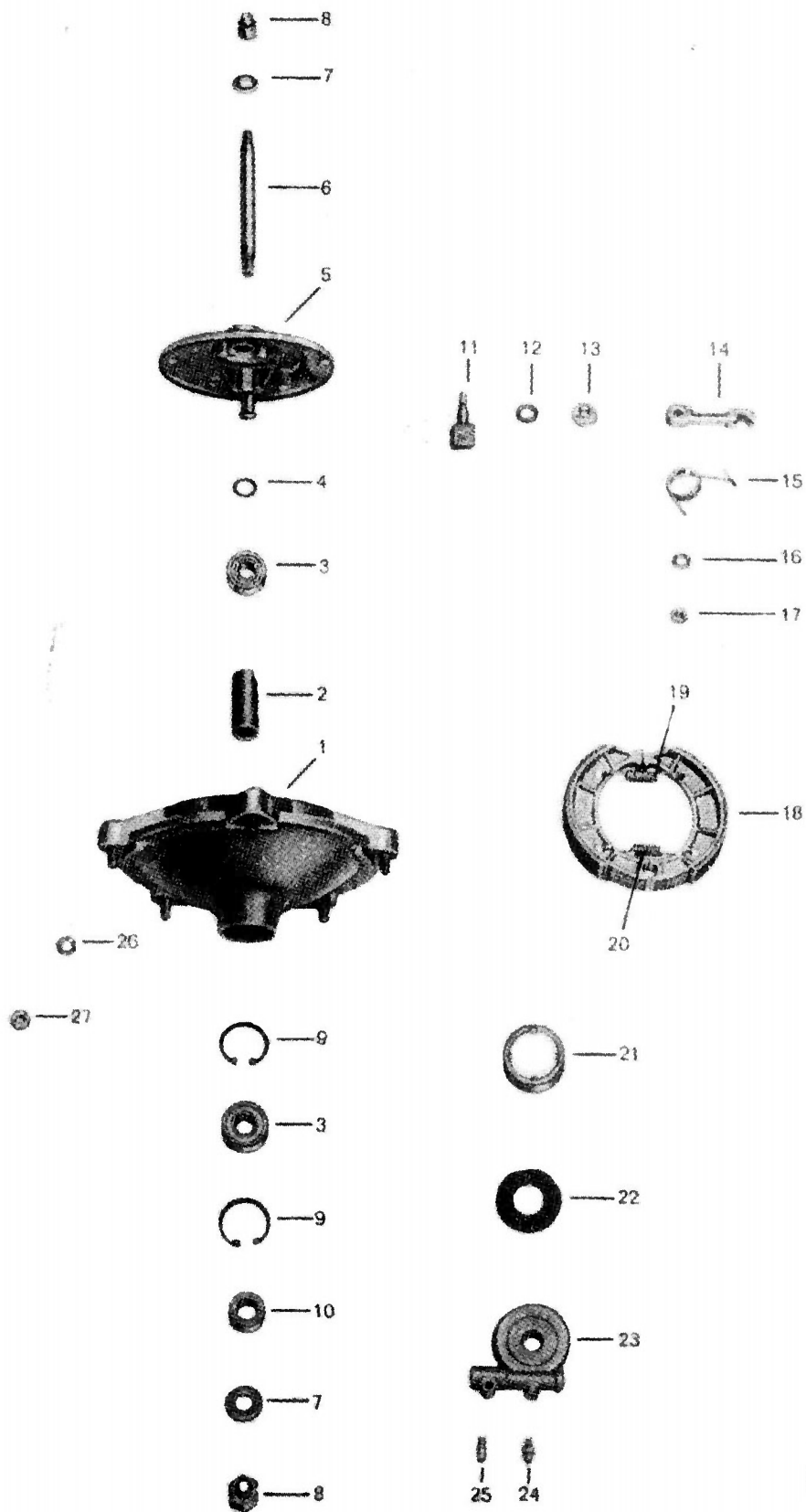

## VORDERRADNABE/KOTFLÜGEL

Bild Nummer	Euro	Stück	Bezeichnung
Vorderradnabe ab Fg.Nr. 0255 601			
1	14.1133	35,50	1 Nabe, vorn (gebraucht)
2	14.1135	3,60	1 Abstandshülse
3	4.00625.048	6,00	2 Ringrillenlager 6202 Z
3	4.00625.049	7,00	wahlw. Ringrillenlager 6202 2RS
4	99.1231	0,30	Bed. Passscheibe 15 x 21 x 0,5
5	14.1139	28,00	1 Bremsscheibe (gebraucht)
6	99.1225	25,00	1 Vorderachse V2A
7	4.01440.008	1,80	2 Scheibe 12 mit Fase
8	4.01587.012	3,00	2 Hutmutter M12 x 1,5 V2A ohne Nylon (hohe
9	4.00472.014	0,90	2 Sicherungsring 35 x 1,5
10	14.1136	5,30	1 Buchse
11	99.1224	10,00	1 Bremsschlüssel (gebraucht)
12	20.1218	6,00	1 Dichtring
13	20.1098	6,00	1 Stirnzahnscheibe (gebraucht)
14	99.1232	13,00	1 Bremshebel ab Fg.Nr. 189 951
15	99.1238	2,10	1 Rückholfeder
16	4.00137.014	0,10	1 Federscheibe 8 (gewölbt)
17	4.00934.034	0,30	1 Sechskantmutter M8
18	99.1009	14,00	Paar Bremsbacken
18	99.1010	39,00	Paar Bremsbacken Übergröße
19	99.1003	1,50	1 Zugfeder am Bremsschlüssel
20	99.1004	1,50	1 Zugfeder am Stützbolzen
21	14.1310	3,90	1 Mitnehmerring (Neuanfertigung)
22	11.1127	1,20	1 Dichtung
23	14.1219	129,00	1 Nabenantrieb (Neuteil)
24	4.03402.001	0,60	1 Kugelschmierkopf 6
25	11.1727	0,70	1 Schraube M6 x 15
26	4.00127.020	0,05	5 Federring 8
27	4.00934.034	0,30	5 Sechskantmutter M8
27a	11.1537	3,30	5 Stützblech für M8-Gewinde V2A
Kotflügel vorn ab Fg.Nr. 0255 601			
Ka	20.2094	66,50	1 Vorderrad-Kotflügel aus GFK, vollständig
Kb	4.00933.021	0,10	2 Sechskantschraube M6 x 12 V2A
Kc	4.00127.011	0,15	2 Federring 6 V2A
Kd	4.00933.093	0,10	1 Sechskantschraube M8 x 10
Ke	4.00137.014	0,10	1 Federscheibe 8 (gewölbt)

Tafel 14 Felgen / Bereifung

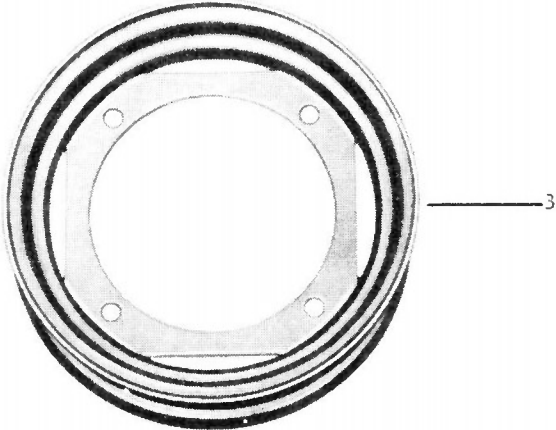
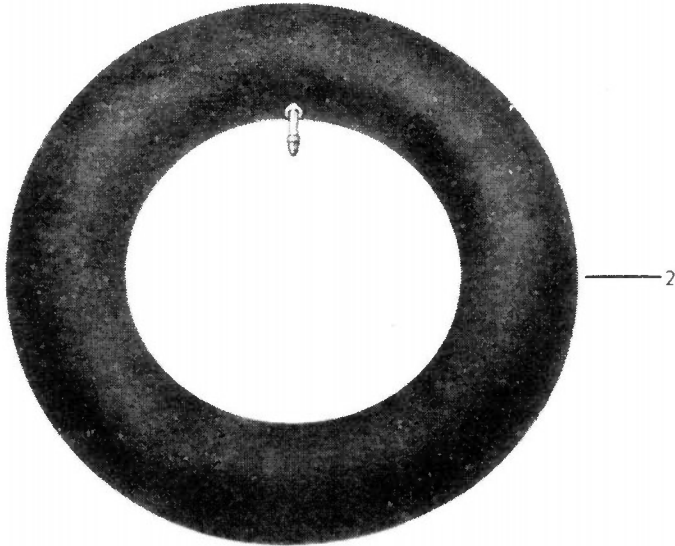
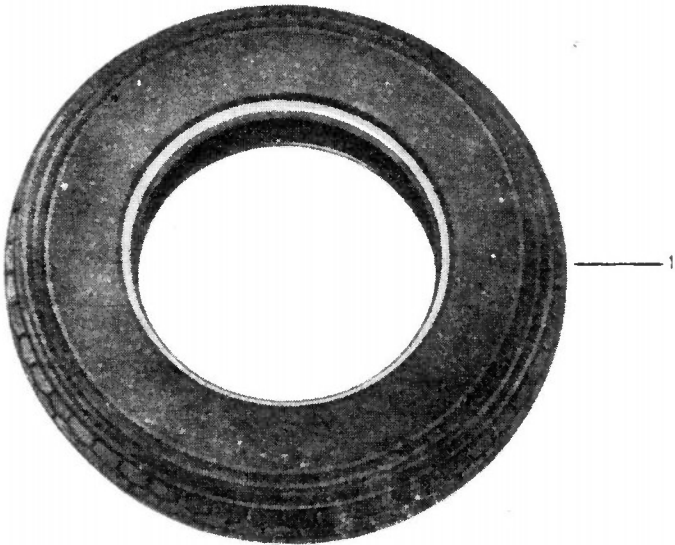

## FELGEN/BEREIFUNG

Bild Nummer	Euro	Stück	Bezeichnung
1	11.1913	35,00	3 Reifen Continental 4.00x10
1	11.1915	63,00	wahlw. Reifen Continental (weißwand) 4.00x10
1	11.1916	30,00	oder Reifen "Sava" 4.00x10 69J
1	11.1917	32,00	oder Reifen "Sava" 4.00x10 74J
1	11.1918	48,00	oder Reifen Heidenau 120/90-10 66MK61
1	11.1914	44,00	oder Metzeler Block C 4.00x10
2	11.1910	10,00	3 Schlauch (gerades Ventil für Tiefbettfelge)
3	11.1186	38,50	3 Tiefbettfelge 2,50x10 (gebraucht, grundiert)

## Felge / Schlauch ab Fg.Nr. 0255 101 (Schwinge)

2	11.1865	10,00	3 Schlauch 4.00x10 gebog.Ventil f. geteilte
Fa	14.1143		3 Felgenhälfte mit Ventilloch
Fb	14.1142		3 Felgenhälfte
Fc	14.1465		Bed. Schweißschraube
Fd 4.00127.011	0,15		10 Federring 6 V2A
Fe 4.00934.036	0,05		10 Sechskantmutter M6

Tafel 15 Verkleidung/Sitzkissen

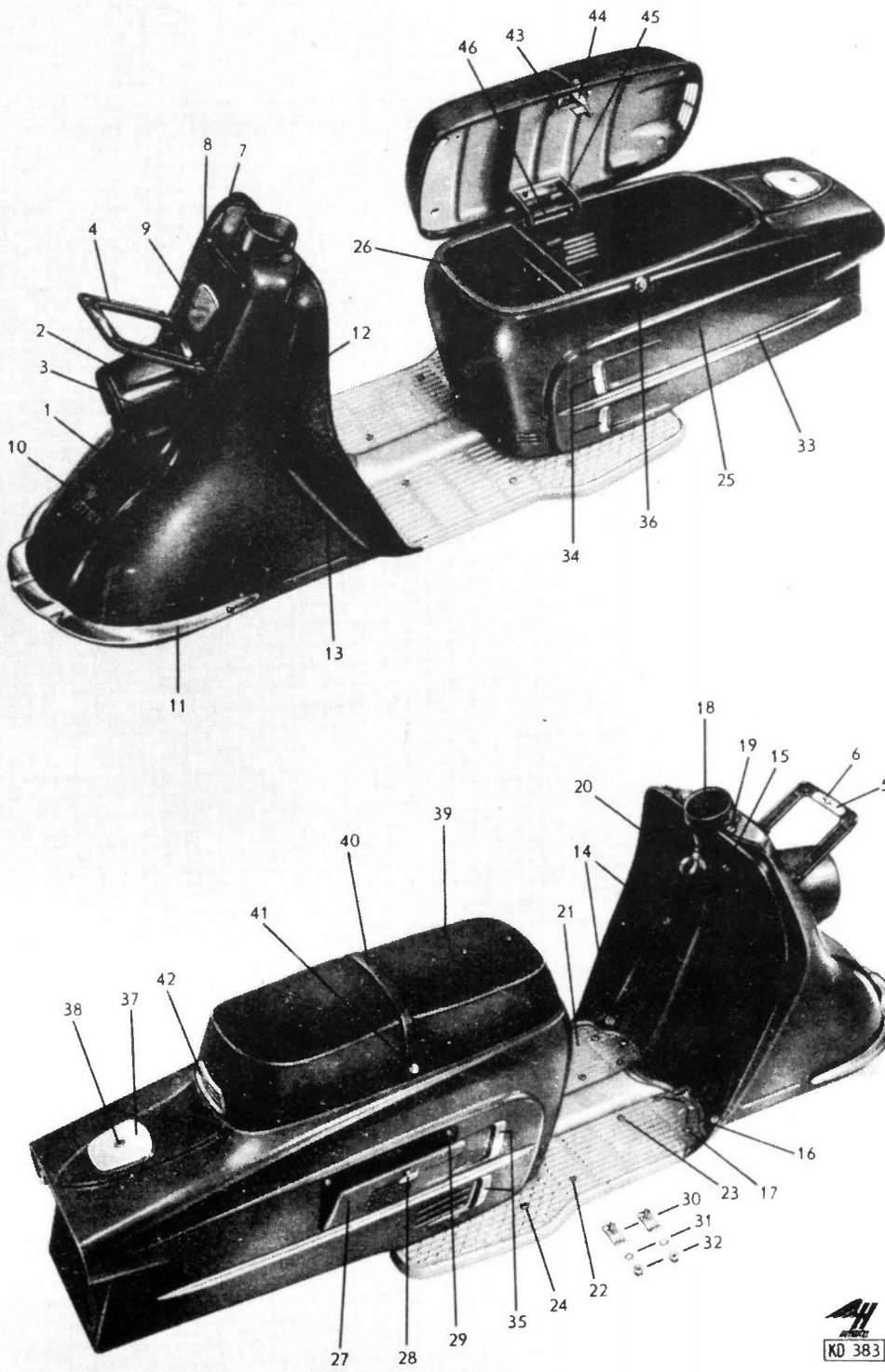

## VERKLEIDUNG/SITZKISSEN

Bild Nummer Euro Stück Bezeichnung  
 Alle Teile für Vorderhauben- und Bodenplatten-  
 befestigung sind auch als Satz (V2A-Teile) erhältlich

Bild Nummer	Euro	Stück	Bezeichnung
V	21.2013	10,50	Satz Befestigungsteile für Knieblech/Vorderhaube
B	99.2363	3,50	Satz Befestigungsschrauben für Bodenplatte V2A
1	11.1243	185,00	1 Vorderradverkleidung ab Fg.Nr. 0208 900 (GFK)
2	11.1251	32,50	1 Scheinwerferhaube (Neuteil)
3	11.1028	3,00	1 Scheinwerferbiege, schwarz oder grau
3a	4.00933.020	0,10	4 Sechskantschraube M6 x 10
3b	4.00127.011	0,15	4 Federring 6 V2A
3c	4.00934.011	0,10	4 Sechskantmutter M6 V2A
4	11.1057	21,00	1 Gepäckträger (gebraucht)
4	11.1058	29,50	wahlw. Gepäckträger (Neuteil)
4a	4.00063.023	0,15	4 Senkschraube M6 x 16 V2A
4b	4.00127.011	0,15	4 Federring 6 V2A
4c	4.00934.011	0,10	4 Sechskantmutter M6 V2A
5	11.1023	5,00	1 Feder
6	11.1022	3,60	1 Linsensenbolzen V2A
6a	4.01475.001	0,40	1 Spannstift 3 x 16 V2A
7	11.1033	15,00	1 Riemenlasche V2A
7a	4.00084.016	0,10	2 Zylinderschraube 4 x 6 V2A
7b	4.00127.006	0,10	2 Federring 4 V2A
8	11.1025	0,60	2 Türpuffer
8a	4.00125.004	0,10	2 Scheibe 4,3 V2A
8b	4.00084.026	0,05	2 Zylinderschraube M4x 15
8c	4.00127.006	0,10	2 Federring 4 V2A
8d	4.00934.004	0,05	2 Sechskantmutter M4 V2A
9	11.1360	20,00	1 Plakette (HEINKEL, Kunststoff verchromt)
9a	4.07971.002	0,10	2 Zylinderblechschraube 2,2 x 9,5 V2A
10	11.1362	22,00	1 Zeichen "TOURIST", V-förmig, Kunststoff
10a	11.1402	0,25	4 Speed-Fixe
11	11.1339	110,00	1 Stoßstange, komplett (Ausführung 103 A2)
11a	11.2001	0,20	2 Speedfix SED 5009
11b	4.00933.019	0,05	4 Sechskantschraube M6 x 8
11c	4.00137.009	0,10	4 Federscheibe 6 (gewölbt)
11d	11.1365	0,15	4 Gummischeibe
12	11.1240	2,50	1 Schutzschild, gebraucht (auf Anfrage)
13	11.1400	2,50	pro m Plastik-Keder
14	4.00091.014	0,15	4 Linsensenkschraube M6 x 16 V2A
15	4.00933.021	0,10	2 Sechskantschraube M6 x 12 V2A
15a	4.00127.011	0,15	2 Federring 6 V2A
16	11.1052	24,50	1 Gummiprofil: schwarz oder grau
17	4.00091.014	0,15	6 Linsensenkschraube M6 x 16 V2A
17a	4.00127.011	0,15	6 Federring 6 V2A
17b	4.00934.011	0,10	6 Sechskantmutter M6 V2A
17c	11.1024	0,60	4 Hohlscheibe
17c	11.1021	1,10	wahlw. Hohlscheibe (voll), verchromt
17d	4.00127.011	0,15	4 Federring 6 V2A
17e	4.00934.011	0,10	4 Sechskantmutter M6 V2A
17f	11.1376	0,15	6 Gummiunterlage (weiß)
18	11.1253	25,00	1 Kragen, schwarz, grau, weiß



## VERKLEIDUNG/SITZKISSEN

Bild Nummer	Euro	Stück	Bezeichnung
19	11.1254	1,10	2 Ansatzscheibe
19a	4.00091.014	0,15	2 Linsensenkschraube M6 x 16 V2A
19b	4.00127.011	0,15	2 Federring 6 V2A
19c	4.00125.014	0,15	2 Scheibe 18 x 6,4 V2A
19d	4.00934.011	0,10	2 Sechskantmutter M6 V2A
20	99.1234		1 Handtaschenhaken (gebraucht)
20a	4.00091.005	0,10	4 Linsensenkschraube M4 x 8 V2A
20b	4.00127.006	0,10	4 Federring 4 V2A
20c	4.00934.004	0,05	4 Sechskantmutter M4 V2A
21	11.1113	195,00	1 Bodenplatte strahlen und schweißen nach
22	99.1230	2,70	2 Anschlagknopf, schwarz, grau, weiß
23	4.00088.014	0,30	2 Linsensenkschraube M8 x 25 V2A
23a	4.00137.014	0,10	2 Federscheibe 8 (gewölbt)
23b	4.00934.015	0,10	2 Sechskantmutter M8
24	4.00964.050	0,50	2 Linsensenkschraube 8 x 45 V2A
24a	4.00137.014	0,10	2 Federscheibe 8 (gewölbt)
24b	4.00934.015	0,10	2 Sechskantmutter M8
25	11.1250	297,00	1 Mittelstück (Kofferkasten), neu
25	11.1252	71,00	1 Mittelstück (Kofferkasten), gebraucht
25a	11.1247		Bed. Reparaturblech mit Kreuzsicke unter Rücklicht
26	11.1248	15,00	1 Deckel mit Verschluss für Stauraum aus Alu
26a	11.1016	1,90	1 Kegelfeder
26b	4.01481.002	0,10	1 Spannstift 3 x 12
26c	11.1051	2,40	1 Gummiprofil
27	11.1245	35,50	1 Klappe (Neuteil)
27a	4.00094.023	0,10	2 Splint 4 x 40
28	11.1244	22,50	1 Verschlussgriff für Seitenklappe, komplett
28a	11.1016	1,90	1 Kegelfeder
28b	4.01481.002	0,10	1 Spannstift 3 x 12
29	11.1286	0,40	2 Puffer
30	11.1032	4,80	2 Rohrschelle
30a	99.2358	4,80	wahlw. Knebelschraube V2A statt Sechskantmutter
31	4.00127.011	0,15	2 Federring 6 V2A
32	4.00934.011	0,10	2 Sechskantmutter M6 V2A
33	11.1340	56,00	Paar Zierleisten (Neuanfertigung, Taiwan)
33a	11.1367	4,70	Satz Klammern (4 große und 4 kleine) für
34	11.1371	6,00	2 Zierstück, links
34a	11.1376	0,15	4 Gummiunterlage (weiß)
35	11.1372	6,00	2 Zierstück, rechts
35a	11.1376	0,15	4 Gummiunterlage (weiß)
36	11.1336	20,00	1 Sitzschloss (Nachfertigung)
36a	11.1366	2,10	1 Blattfeder
37	11.1333		1 Gussplatte (Tourist) nicht mehr lieferbar
38	4.06912.004	1,10	1 Innensechskantschraube M12 x 25
38a	11.1077	0,50	1 Federscheibe
39	11.1330	270,00	1 Sitzbank komplett (schwarz, grau, rot)
39	11.1347	125,00	wahlw. Sitzkissen (Tauschteil), Blechteil muss ok (die Aufarbeitung dauert ca. 3 Wochen, Farbe angeben)
39a	11.1345	98,00	Bed. Sitzplatte (Neuteil)
39b	11.1344	0,50	Bed. Anschlagknopf für Sitzbank = Puffer
39c	11.1658	47,50	Bed. Schaumstoffauflage für Sitz A2
39d	11.1657	45,00	Bed. Sitzbezug grau,schwarz; weitere Farben:

## VERKLKEIDUNG/SITZKISSEN

Bild Nummer		Euro	Stück	Bezeichnung
39e	99.2207	6,00	2 m	Kantenschutz für Sitzbank schwarz oder grau
K	11.1877	85,00		Bed. Kindersitz zum Einhängen (Farbe angeben)
40	11.1346	4,50	1	Haltegurt, Farbe angeben
40a	11.1392	0,35	2	Hohlscheibe
41	4.07988.005	0,20	2	Linsensenkkopfschraube 6 x 20
41a	4.06798.008	0,05	2	Fächerscheibe 6,4
41b	11.1393	0,60	2	Halteblech aus V2A, neu
41c	4.00934.011	0,10	2	Sechskantmutter M6 V2A
42	11.1383	20,00	1	Sitzbankschlitzblende V2A
42a	4.07972.001	0,10	4	Zylinderblechschraube 2,2 x 13 (Senkkopf)
42a	4.07972.002	0,05	wahlw. 1	Zylinderblechschraube 2,9 x 13 (Senkkopf)
43	11.1343	8,50	1	Beschlag (V2A) für Sitzbank
43a	4.00933.026	0,10	2	Sechskantschraube M6 x 15
43b	4.00127.011	0,15	2	Federring 6 V2A
43c	4.00125.010	0,10	2	Scheibe 6,4 V2A
44	11.1342	6,00	1	Klinke
44a	11.1379	1,20	1	Feder
44b	4.01481.007	0,05	1	Spannstift 4 x 40
45	11.1382	23,00	1	Scharnier V2A
45a	4.00933.026	0,10	2	Sechskantschraube M6 x 15
45b	4.00127.011	0,15	2	Federring 6 V2A
45c	4.09021.004	0,05	2	Scheibe 6,4 (Leichtmetall)
46	11.1391	2,70	1	Achse V2A
46a	11.1401	1,50	2	SL-Sicherung

# Tafel 16 Lenker / Bedienung / Armaturen

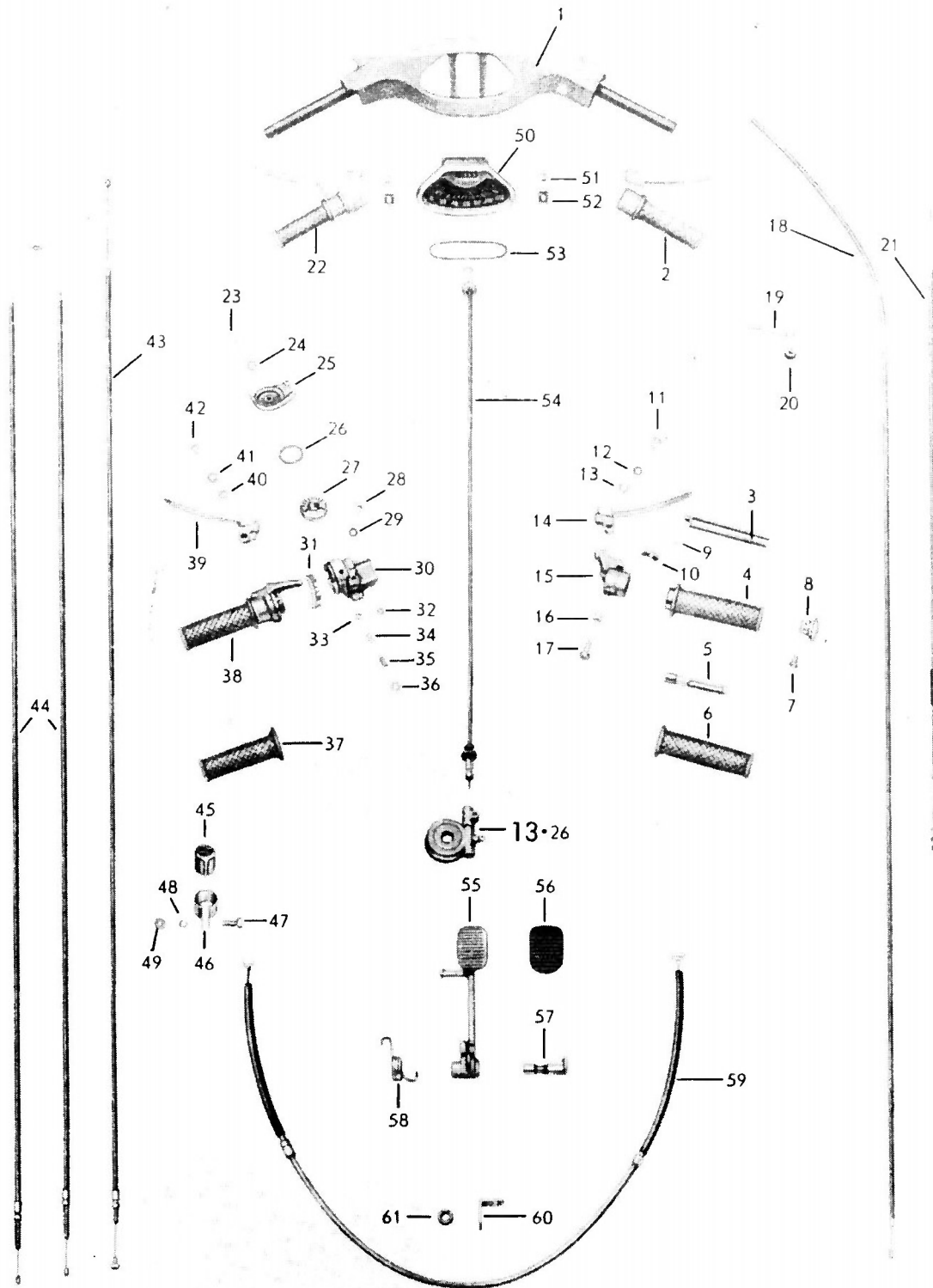

## LENKER/BEDIENUNG/ARMATUREN

Bild	Nummer	Euro	Stück	Bezeichnung
1	11.1123	65,00	1	Lenkerschale (gebraucht)
2	11.1114		1	Gasdrehgriff
3	11.1701	11,00	1	Gasbowdenzugstütze (Neuteil)
4	11.1692	18,00	1	Gasdrehgriffrohr mit Gummi schwarz oder grau
5	11.1698	5,50	1	Gleitstein
6	11.1491	5,00	1	Gummigriff zum Vergaserdrehgriff sw. o. grau
7	4.00091.011	0,10	1	Linsensenschraube M5 x 10 V2A
8	11.1492	12,50	1	Abschlusskappe, Export
8	11.1494	16,00	wahlw.	Abschlusskappe mit Befestig. für Spiegel
9	11.1718	0,50	1	Regulierschraube
10	11.1719	0,50	1	Bremsfeder
11	11.1482	1,50	1	Hebelschraube M6 x 20
12	4.06797.005	0,10	1	Zahnscheibe 6,4
13	4.00934.011	0,10	1	Sechskantmutter M6 V2A
B	11.1047	14,50	Bed.	Bremslichtschalter für Handbremse mit Kabel
14	11.1498	4,20	1	Bremshebel ohne Kugel
14a	11.1495	15,00	wahlw.	Bremshebel mit kleiner Kugel
14b	99.2378	20,00	oder	Handbremshebel mit großer Kugel
14c	99.2357	3,50	Bed.	Überzug für Kupplungs- bzw. Handbremshebel
15	11.1720	21,00	1	Gelenkstück (gebraucht, auf Anfrage)
16	11.1716	0,25	1	Distanzstück zum Gasgriff V2A
17	4.00931.020	0,20	1	Sechskantschraube M6 x 25 V2A
18	11.1293	6,00	1	Vergaserbowdenzug
18	99.4293	8,00	wahlw.	Vergaserbowdenzug Teflonhülle
18a	11.1197	2,20	Bed.	Innenzug für Gaszug
19	21.1031	3,50	1	Halter für Gaszug mit Muffe
20	21.1043	0,15	1	Muffe
21	11.1202	4,50	1	Handbremsbowdenzug ab Fg.Nr. 189 951
21	99.4202	6,00	wahlw.	Handbremsbowdenzug Teflonhülle
21a	11.2085	4,50	1	Handbremszug ab Fg.Nr. 255 601 (Schwinge)
21a	99.5085	6,00	wahlw.	Handbremszug Schwinge Teflonhülle
21b	11.1856	1,00	1	Nippelaufnahme 8 x 9
22	11.1122	87,00	1	Schaltdrehgriff, Neuanfertigung
23	11.1711	1,70	1	Linsensenschraube 5 x 15 Nachfertigung V2A
24	4.06797.006	0,05	1	Zahnscheibe 6,4
25	11.1710	12,00	1	Deckel
26	11.1119	0,90	Bed.	Distanzscheibe (wieder in Originalstärke)
27	11.1709	20,00	1	Rolle Nachfertigung
28	4.00085.009	0,15	1	Linsenschraube M6 x 6
29	4.06797.005	0,10	1	Zahnscheibe 6,4
30	11.1717		1	Gehäuse (nicht mehr lieferbar)
31	11.1713	8,00	1	Segment (Neuteil)
32	11.1484	0,80	1	Kegelschraube 6 x 8 zn (Neuanfertigung)
33	11.1700	0,10	1	Kugel
34	11.1712	0,80	1	Schraubenfeder Nachfertigung
35	11.1714	0,80	1	Regulierschraube (Neuanfertigung)
36	11.1715	0,40	1	Sechskantmutter M7 x 0,75 zn
37	11.1478	5,00	1	Gummigriff zum Schaltdrehgriff schwarz o.
38	11.1707		1	Griffrohr (gebraucht)
38a	4.00127.021	0,15	1	Federring 8 V2A
39a	11.1708	15,00	1	Kupplungshebel mit kleiner Kugel
39b	99.2377	29,00	wahlw.	Kupplungshebel mit großer Kugel

## LENKER/BEDIENUNG/ARMATUREN

Bild Nummer	Euro	Stück	Bezeichnung
39c	99.2357	3,50	Bed. Überzug für Kupplungs- bzw. Handbremshebel
40	4.00934.011	0,10	1 Sechskantmutter M6 V2A
41	4.06797.005	0,10	1 Zahnscheibe 6,4
42	11.1482	1,50	1 Hebelschraube M6 x 20
43	11.1195	5,50	1 Kupplungsbowdenzug
43	99.4195	7,00	wahlw. Kupplungsbowdenzug Teflonhülle
43a	11.1198	2,50	Bed. Innenzug für Kupplungszug (Niro)
43b	11.1856	1,00	1 Nippelaufnahme 8 x 9
44	11.1194	10,00	1 Schaltbowdenzug
44	99.4194	13,00	wahlw. Schaltbowdenzug Teflonhülle
44a	11.1199	5,00	Bed. Innenzug für Schaltzug (Nirosta)
44b	11.1193	0,10	2 Gummischlauch
44c	11.1857	1,20	2 Nippelaufnahme 8 x 12
45	11.1294	3,00	1 Kabelmuffe
46	11.1295	3,50	1 Klemmschelle V2A
47	4.00933.017	0,10	1 Sechskantschraube M5 x 16
48	4.00127.010	0,05	1 Federring 5 V2A
49	4.00934.006	0,10	1 Sechskantmutter M5 V2A
50	11.1138	150,00	1 Tachometer (Tauschteil)
50b	11.1135	25,00	Bed. Chromring für Tacho
50c	11.1132	10,50	Bed. Deckglas für Tacho
51	11.1134	4,00	2 Rändelmutter
52	11.1133	2,70	2 Befestigungswinkel V2A
53	11.1130	0,90	1 Dichtungsring

Für Tachoantrieb (Telegabel) bis Fg.Nr. 255 600:

54	11.1139	18,00	1 Antriebswelle
----	---------	-------	-----------------

Für Tachoantrieb (Schwinge) ab Fg.Nr. 255 601:

54a	14.1218	18,00	1 Antriebswelle
-----	---------	-------	-----------------

54b	11.1126	0,90	1 Gummimuffe
55	11.1075	12,50	1 Fußbremshebel (Tauschteil)
56	99.1227	3,30	1 Pedalüberzug (Neuanfertigung)
57	11.1201	8,50	1 Lagerbolzen ab Fg.Nr. 0205 001
58	11.1196	4,30	1 Rückholfeder ab Fg.Nr. 0205 001 (V2A)
59	11.1050	7,00	1 Fußbremsbowdenzug
60	21.1089	2,70	1 Bowdenzughalter V2A
61	11.1026	0,30	1 Kabelmuffe ø 10

# Tafel 17 Elektrische Ausrüstung

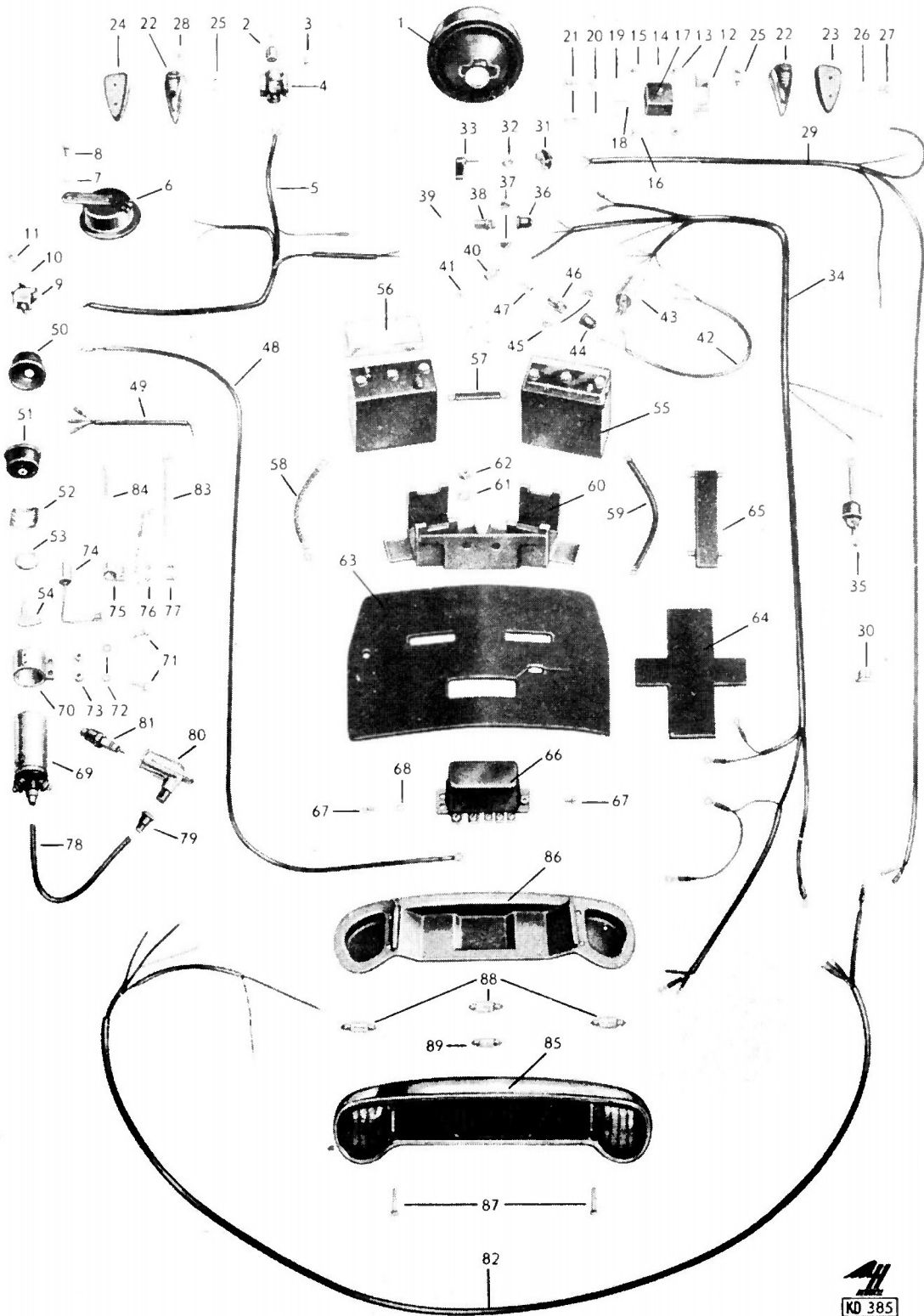

## ELEKTRISCHE AUSRÜSTUNG

Bild Nummer	Euro	Stück	Bezeichnung
1	11.1299	60,00	1 Einbau-Scheinwerfer H4 komplett mit 35 W-
1a	11.1817	10,50	1 Streuscheibe
1b	11.1818	7,50	1 Dichtung
1c	11.1819	1,90	5 Springfeder
1d	11.1820	15,00	1 Chromzierring für Scheinwerfer
1e	11.1821		1 Reflektor mit Spannbügel
1f	11.1822	1,50	1 Spannbügel
1g	11.1824	0,90	Satz 1 Befest.- u. 2 Einstellschrauben f. Zierring
1	11.1298	40,00	wahlw. H4-Einsatz ohne Verstellung (+
1h	11.1300	7,50	Bed. H4-Glühlampe (55 W)
1i	11.1318	11,50	oder H4-Glühlampe (35 W)
1j	11.1319	5,00	Bed. Stecker für H4-Lampe 35 W
2	4.72601.004	6,50	1 Bilux-Lampe 12 V 35/35 W oder 40/45 W
2a	4.72601.026	11,00	wahlw. Bilux-Halogen-Lampe 35/35W f.
3	4.72601.005	0,80	1 Kugellampe 12V 4W
3a	4.72601.016	2,50	wahlw. Kugellampe 12V 5W, Halogen
4	11.1823	19,00	1 Lampenfassung
5	11.1307	13,50	1 Scheinwerferstrang
6	11.1069	13,50	1 Horn
7	4.00933.046	0,25	1 Sechskantschraube M8 x 20 V2A
8	4.00127.021	0,15	1 Federring 8 V2A
9	11.1296	38,50	1 Abblendschalter mit Lichthupe
10	4.00127.002	0,10	1 Federring M4 V2A
11	4.00084.021	0,10	1 Zylinderschraube M4 x 10 V2A
12	11.1107	3,00	1 Haltebügel
13	4.00934.004	0,05	2 Sechskantmutter M4 V2A
14	4.00127.006	0,10	2 Federring 4 V2A
15	4.00084.021	0,10	1 Zylinderschraube M4 x 10 V2A
16	4.00084.021	0,10	1 Zylinderschraube M4 x 10 V2A
17	11.1190	9,00	1 Sicherungskasten
17a	11.1752	4,00	1 Deckel
18	11.1188	0,15	4 Sicherung 8 A
19	4.00125.004	0,10	2 Scheibe 4,3 V2A
20	4.00137.002	0,05	2 Federscheibe 4 (gewölbt) V2A
21	4.00084.021	0,10	2 Zylinderschraube M4 x 10 V2A
22a	11.1954	28,00	1 Blinkleuchte mit Unterlage komplett, rechts
22b	11.1953	28,00	1 Blinkleuchte mit Unterlage komplett, links
22	11.1830	9,00	2 Lichtgehäuse mit Schraube
22c	11.1963	13,00	2 Blinkerhalter, vorne (V2A)
23	11.1311	6,00	1 Blinkerunterlage, rechts (schwarz, grau)
24	11.1312	6,00	1 Blinkerunterlage, links (schwarz, grau)
25	4.72601.006	1,20	2 Soffitte 12V 18W
25	4.72601.025	1,20	wahlw. Soffitte 12V 21W (für Blinkgeber 11.1303)
26	4.06797.002	0,20	4 Zahnscheibe 4,3
27	4.00084.021	0,10	4 Zylinderschraube M4 x 10 V2A
28	11.1831	0,05	4 Zylinderschraube 3 x 10
29	11.1308	10,00	1 Blinklichtstrang
30	11.1398	1,00	3 Kabelclip
30a	11.1900		1 Leuchtsatz (USA Export)
30b	11.1901		2 Blinkleuchte (USA Export)
30c	11.1902		1 Rückleuchte (USA Export)
31	11.1301	15,00	1 Blinkschalter (Ausführung 103 A2)

## ELEKTRISCHE AUSRÜSTUNG

Bild	Nummer	Euro	Stück	Bezeichnung
32	11.1829	2,00	1	Kordelmutter
33	11.1828		1	Schaltgriff
34	11.1305	15,50	1	Hauptstrang
B	11.1047	14,50	Bed.	Bremslichtschalter für Handbremse mit Kabel
35	11.1046	19,50	1	Bremslichtschalter komplett (Alternative)
35a	11.1045	1,20	1	Haken
36	11.1137	0,90	1	Gummikappe
37	11.1952	0,60	2	Isolierstück
38	11.1136	3,00	1	Lampenfassung
39	4.72601.002	0,90	1	Kugellampe 12V 2W
40	99.1237	1,80	1	Lampenfassung
41	4.72601.003	0,90	1	Kugellampe 12V 2W
42	11.1394	2,40	1	Blinkkontrollstrang
43	11.1303	11,50	1	Blinkgeber 12V 2x21W (geht nur mit 21W-
44	11.1137	0,90	1	Gummikappe
45	11.1952	0,60	2	Isolierstück
46	11.1136	3,00	1	Lampenfassung
47	4.72601.002	0,90	1	Kugellampe 12V 2W
48	11.1191	3,30	1	Zuleitungskabel
49	11.1306	2,40	1	Verbindungsstrang
50	11.1063	3,00	1	Gummikappe
51	11.1068	90,00	1	Zündschloss (mit Feder, Ring und 1 Schlüssel)
52	11.1756	3,60	1	Feder
53	11.1757	5,30	1	Ring
54	11.1187	14,00	2	Zündschlüssel
54a	11.1181	12,00	wahlw.	Zündschlüssel (Kunststoffumhüllung,
55	11.1064	20,00	2	Batterie 6V/12Ah
55	11.1065	35,00	wahlw.	Gel Batterie 6 volt, 11 Ah
56	11.1759		2	Deckel (nicht mehr lieferbar)
57	11.1066	2,80	1	Verbindungskabel
58	11.1072	3,20	1	Masseleitung
59	11.1071	3,20	1	Batterie-Anlasserleitung
60	11.1070	40,00	wahlw.	Batteriehalter V2A
61	4.00127.022	0,05	1	Federring 10
62	4.00934.020	0,20	1	Sechskantmutter M10
63	11.1313	17,50	1	Batterieabschirmung
64	11.1060	4,00	2	Gummi-Unterlage
65	99.1235	9,00	2	Batterie-Spannband
66	99.1298	46,50	1	Reglerschalter (Reparatur)
66	99.1297	165,00	wahlw.	Reglerschalter (elektronisch) überholt
66	99.1299		Bed.	Reglerschalter, neu (Preis auf Anfrage)
67	4.00084.039	0,05	2	Zylinderschraube M5 x 10
68	4.00127.010	0,05	1	Federring 5 V2A
69	13.1437	39,00	1	Zündspule
69a	13.1438	1,50	2	Regenschutzkappe für Zündspulenklappen 1 u.
70	11.1825	4,80	1	Rohrschelle
71	4.00933.028	0,25	2	Sechskantschraube M6 x 18 V2A
72	4.00127.011	0,15	2	Federring 6 V2A
73	4.00934.011	0,10	2	Sechskantmutter M6 V2A
74	11.1826	6,00	1	Kondensator mit Kabel
75	11.1827	4,70	1	Rohrschelle
76	4.00127.006	0,10	2	Federring 4 V2A



## ELEKTRISCHE AUSRÜSTUNG

Bild	Nummer	Euro	Stück	Bezeichnung
77	4.00084.092	0,05	2	Zylinderschraube M4 x 6 V2A
78	11.1569	1,80	1	Zündkabel (Silikon)
79	11.1189	0,70	1	Regenschutzkappe
80	11.1192	10,00	1	Entstörstecker
81	21.1949	3,50	1	Zündkerze
81	21.1950	3,50	Bed.	Zündkerze für Zylinderkopf, bleifrei
82	11.1309	10,50	1	Heckstrang
82a	99.2349	39,00	Bed.	6fach-Steckverbindung z. Schrauben f.
83	11.1397	0,60	2	Kabelband 160 x 7 25 cm
84	11.1396	0,60	8	Kabelband 135 x 5
85	11.1815	130,00	1	Rücklicht 103 A2 (komplett)
85b	11.1813	12,00	Bed.	Mittelglas zum Einkleben mit wellenl. &
85c	11.1809	6,50	Bed.	Blinkerglas für 11.1815 rechts
85d	11.1810	6,50	Bed.	Blinkerglas für 11.1815 links
85e	11.1808	10,00	Bed.	Glas zur kennzeichenbeleuchtung
86	11.1310	14,00	1	Unterlage
87	11.1816	0,15	4	Befestigungsschraube
87	11.1814	0,15	oder	Befestigungsschraube V2A (Kopf etwas größer)
88	4.72601.006	1,20	3	Soffitte 12V 18W
88	4.72601.025	1,20	wahlw.	Soffitte 12V 21W (für Blinkgeber 11.1303)
89	4.72601.008	0,90	1	Soffitte 12V 5W
K	11.1304	65,00	1	Kabelsatz, vollst. mit Blinklicht, Ausf. 103

Tafel 18 Kraftstoffbehälter / Werkzeug

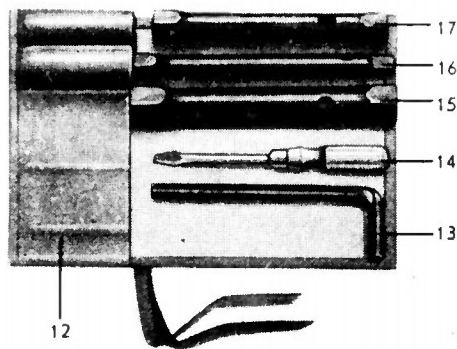
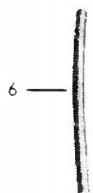
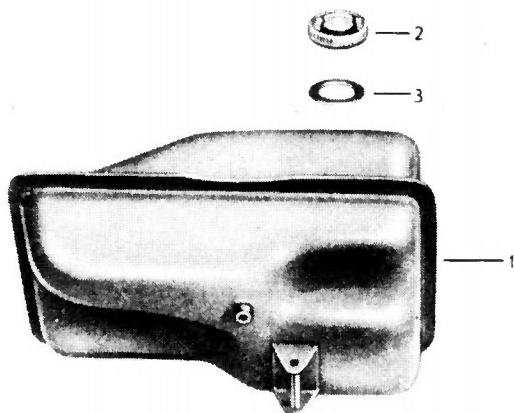

## KRAFTSTOFFBEHÄLTER/WERKZEUG

Bild Nummer	Euro	Stück	Bezeichnung
1	11.1315		1 Kraftstoffbehälter, gebraucht (auf Anfrage)
2	99.1222	7,00	1 Verschlussdeckel verchromt, vollständig
3	11.1003	1,00	1 Dichtung
4	21.1605	0,50	1 Dichtung
5	11.1316	15,00	1 Kraftstoffhahn original
5a	21.1602	1,00	Bed. Korkdichtung für Kraftstoffhahn
6	11.1399	2,50	1 Kraftstoffschlauch 25 cm
6a	99.2301	1,00	Bed. Schelle für Kraftstoffschlauch
6b	21.2007	4,50	Bed. Kraftstofffilter zwischen Benzinahh &
7	11.1323	1,80	2 Unterlage
8	11.1004	1,80	2 Spannstück (Neuteil)
9	4.00931.110	0,30	2 Sechskantschraube M6 x 65
10	4.00127.011	0,15	2 Federring 6 V2A
11	4.00934.011	0,10	2 Sechskantmutter M6 V2A
12	11.1332	63,00	1 Werkzeugtasche mit fast originalem werkzeug
13	11.1353		1 Schlüssel
15	11.1352		1 Steckschlüssel 21 x 22
16	11.1351		1 Steckschlüssel 17 x 19
17	11.1348		1 Rohrschlüssel 10 x 14
18	11.1356		1 Gabelschlüssel 12 x 14
19	11.1355		1 Gabelschlüssel 10 x 11
20	11.1354		1 Gabelschlüssel 8 x 9

## Bowdenzugnippel

Ha	11.1855	1,00	Bed. Nippelaufnahme 8 x 8
Hb	11.1856	1,00	Bed. Nippelaufnahme 8 x 9
Hc	11.1857	1,20	Bed. Nippelaufnahme 8 x 12
Hd	11.1858	1,80	Bed. Klemmnippel für Notreparatur M5 x 10
He	11.1859	1,80	Bed. Klemmnippel für Notreparatur M8 x 15
Hf	11.1860	1,80	Bed. Klemmnippel für Notreparatur M6 x 10

## Abbildungen siehe Montageanleitung 103-A1/A2 Seite 7

1	11.1884	22,00	1 Abzieher für Abtriebsritzeln 401/w 22
2	13.1782	17,50	1 Haltevorrichtung für Kupplung 408/w
4	11.1891	12,00	1 Führungsstift für Kipphebelachsen 401/w 19
6	11.1889	22,00	1 Abzieher für Lichtmaschine 404/w 7
Hh	11.1890	5,30	1 Einsatzstück für LIMA-Abzieher
Hg	11.1881	30,00	1 Doppelabzieher
7	11.1885	38,00	1 Spannvorrichtung für Kupplung 401/w 25
8	11.1887	23,00	1 Ausziehvorrichtung für Kolbenbolzen 401/w 26
9	11.1892	11,50	1 Kolbenringspanner ø 60 mm 407/w 20
10	11.1893	19,00	1 Halter für Anlasszündlichtmaschine 407/w 21
16	11.1895	5,50	1 Zentrierhülse (V2A für Schaltwelle) 407/w 30
17	11.1894	5,50	1 Montagehülse V2A für Kupplungsdichtk. 407/w
19	11.1882	79,00	1 Zündeinsteilgerät, ähnlich 404/w 10 mit

## Abbildung siehe Montageanleitung 103-A1/A2 Seite 8

5	11.1896	15,00	1 Haltevorrichtung für Bremsscheibe 407/w 37
---	---------	-------	--



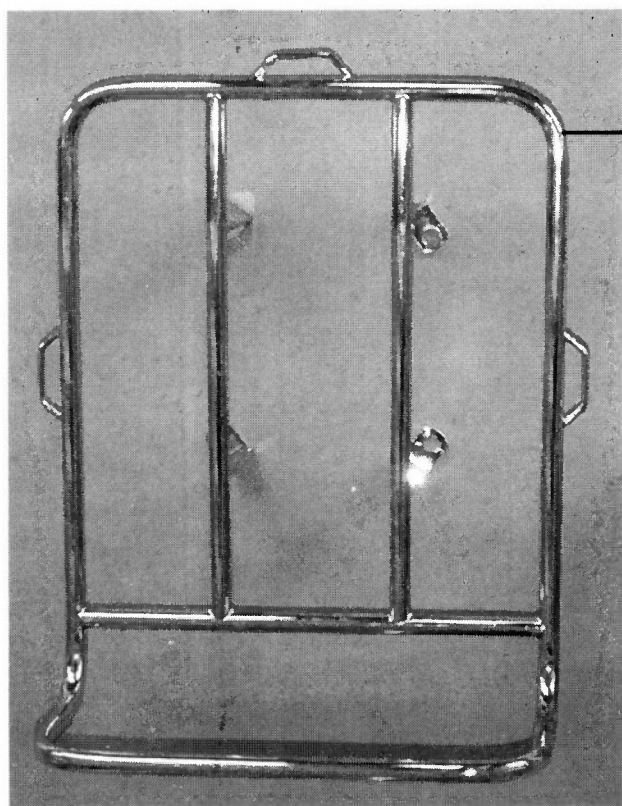



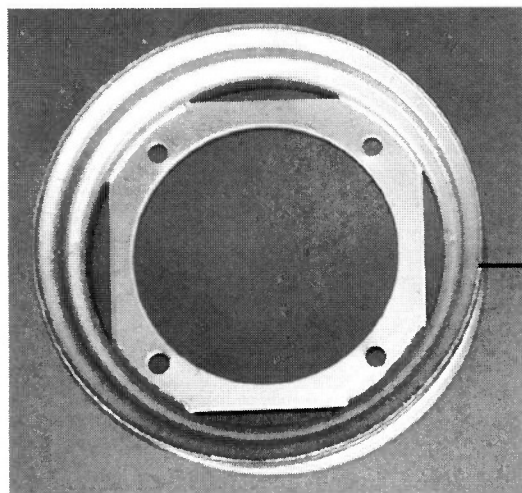

# Tafel 19 Zubehör Gepäckträger/Felge (4-Loch)



12



11

- 10 — 
- 9 — 
- 8 — 
- 7 — 
- 6 — 
- 5 — 
- 4 — 
- 3 — 
- 2 — 

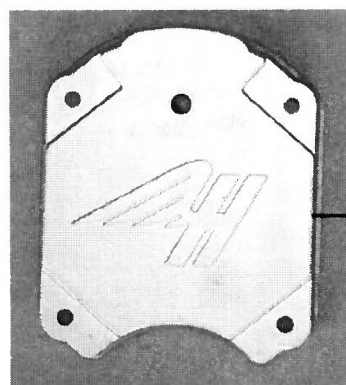

1

## ZUBEHÖR/GEPAECKTRÄGER/FELGE (4-Loch)

Bild Nummer	Euro	Stück	Bezeichnung
bis Fahrgestellnummer 0 255 100			
1	11.1838	65,00	1 Konsole überholen
2	4.00137.019	0,05	1 Federscheibe 12 (gewölbt)
3	4.00931.088	1,50	1 Sechskantschraube M12 x 55 (10.9)
4	4.00912.047	0,60	4 Innensechskantschraube M10 x 25 (10.9)
5	4.00137.016	0,05	4 Federscheibe 10 (gewölbt)
6	11.1837	11,00	4 Gewindestück aus V2A
7	4.00938.004	1,20	4 Stiftschraube M10 x 50 (10.9)

wenn das Reserverad ohne Gepäckträger montiert werden soll, muss die Stiftschraube Bild 7a verwendet werden. Die Hülse Bild 8 und der Gepäckträger Bild 12 entfallen dann.

7a	11.1839		4 Stiftschraube, bei Felge ohne Gepäckträger
8	11.1840	4,20	4 Hülse aus Alu
9	4.00125.015	0,10	4 Scheibe 10,5 mit Fase
9	4.00125.016	0,25	oder Scheibe 10 V2A
10	4.01587.004	1,50	4 Hutmutter M10 V2A
11	11.1186	38,50	1 Tiefbettfelge 2,50x10 (gebraucht, grundiert)
12	11.1834	140,00	1 Gepäckträger, verchromt
12	11.1791		wahlw. Gepäckträger, nur verchromt-nicht mehr

wenn der Gepäckträger alleine (ohne Reserverad) montiert wird, entfallen die Bildnummern 6, 7, 8 u. 11

Tafel 19a Zubehör Gepäckträger/Felge (5-Loch)

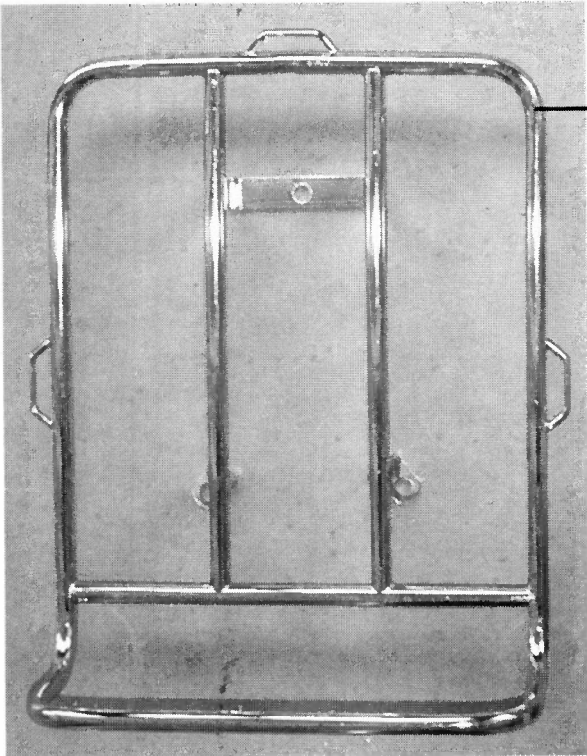

12

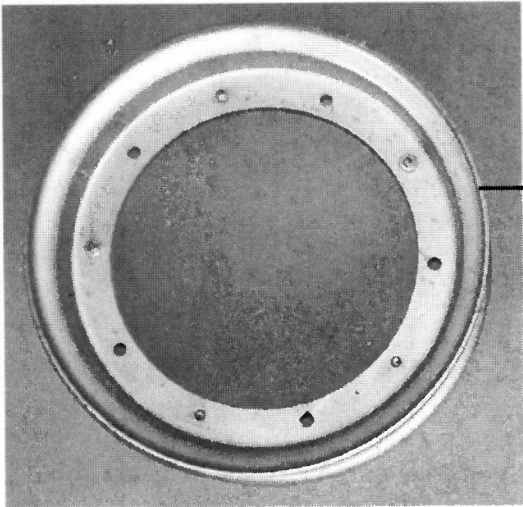

11

- — 13
- — 14

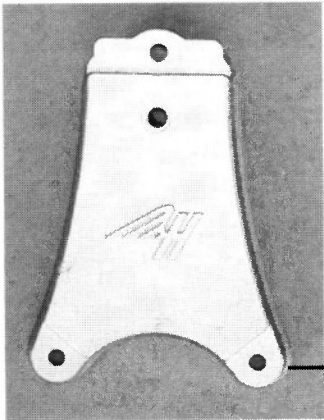

1

## ZUBEHÖR/GEPAECKTRÄGER/FELGE (5-Loch)

Bild Nummer          Euro    Stück    Bezeichnung  
 ab Fahrgestellnummer 0 255 101

1	11.2014	40,00	1 Konsole überholen
2	4.00137.019	0,05	1 Federscheibe 12 (gewölbt)
3	4.00931.088	1,50	1 Sechskantschraube M12 x 55 (10.9)
4	4.00912.047	0,60	3 Innensechskantschraube M10 x 25 (10.9)
5	4.00137.016	0,05	3 Federscheibe 10 (gewölbt)
6	11.2024	11,00	3 Gewindestück
7	4.00938.020	0,30	3 Stiftschraube M8 x 48 (10.9)

wenn das Reserverad ohne Gepäckträger montiert werden soll, muss die Stiftschraube Bild 7a verwendet werden. Die Hülse Bild 8 und der Gepäckträger Bild 12 entfallen dann.

7a	11.2022	0,50	4 Stiftschraube, nur bei Felge ohne
8	11.2023		3 Hülse
9	4.00125.031	0,15	3 Scheibe 8,4 V2A
10	4.01587.007	1,20	3 Hutmutter M8 V2A (hohe Form)
11a	14.1142		1 Felgenhälfte
11b	14.1143		1 Felgenhälfte mit Ventilloch
12	11.2015	140,00	1 Gepäckträger verchromt
13	4.00127.011	0,15	5 Federring 6 V2A
14	4.00934.009	0,10	5 Sechskantmutter M6 (verzinkt)

wenn der Gepäckträger allein (ohne Reserverad) montiert wird, entfallen die Bildnummern 6, 7, 8, 11, 13 und 14.

# Tafel 20 Zubehör: Windschutzscheibe

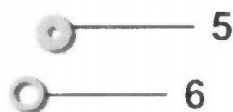
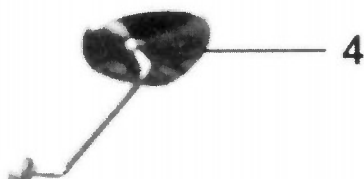
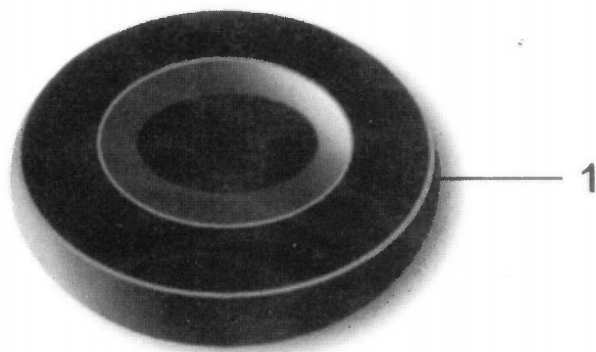



## ZUBEHÖR/WINDSCHUTZSCHEIBE

Bild Nummer	Euro	Stück	Bezeichnung
Ersatzradbezug			
1	11.1681	45,00	1 Ersatzradbezug (schwarz, grau)
1	11.1956	45,00	Bed. Überzug (Material wie Sitzbank, weiß, rot)

## Windschild für Schalenlenker

2	11.1792	280,00	1 Windschild für Schalenlenker
2	11.1795	145,00	wahlw. Windschild ähnlich Bild 2,

## Windschild für Rohrlenker

3	11.1789	153,00	1 Windschild für Rohrlenker
---	---------	--------	-----------------------------

## Rückspiegel

4	11.1124	16,00	1 Rückspiegel wahlw. re. oder li.(deut.
5a	11.1121	12,00	wahlw. Spiegel (rund schwarz) wahlw. links oder
4b	11.1128	25,00	wahlw. Spiegel, größeres Glas, Stange 10, Gewinde 8
4c	11.1129	20,00	wahlw. Klappspiegel links oder rechts (bitte
5	11.1721	4,00	1 Scheibe v2A
6	11.1035	0,60	1 Distanzscheibe für Spiegelausgleich

## Spiegel zur Befestigung am Sturzbügel

4d	11.1120	15,00	wahlw. Spiegel mit Befestigungsschelle
----	---------	-------	--

